

第48回鳥取県ミニバスケットボール優勝大会東部地区予選  
代表者会議次第

日時：2023年11月13日（月）19：30～  
会場：さざんか会館 5階大会議室

- 1、 開会あいさつ（スーパーバイザー 松原）
- 2、 開催要項について（部会長 徳吉）
- 3、 競技委員会（委員長 森井）
- 4、 TO委員会（委員長 吉村）
- 5、 審判委員会（委員長 細川）
- 6、 MC委員会（委員長 谷口）
- 7、 会場注意（担当 中川）
- 8、 会計（担当 木村）
- 9、 その他
  - ・トロフィーの返還について（男子：湖山西 女子：浜坂）
  - ・5位～8位のチームのくじ引きについて

以上

## 第48回鳥取県ミニバスケットボール優勝大会東部地区予選開催要項

1. 趣 旨 ミニバスケットボール競技を通して、鳥取県東部地区の少年少女の体力の向上を図るとともに社会性を培い、併せて鳥取県内にミニバスケットボールを普及・発展させる。
2. 主 催 一般社団法人 鳥取県バスケットボール協会
3. 共 催 鳥取市バスケットボール協会
4. 主 管 一般社団法人 鳥取県バスケットボール協会 U12部会東部地区部会
5. 開催期間 2023年11月25日(土)、11月26日(日)、12月2日(土) 3日間
6. 会 場 2023年11月25日(土) 男子：岩美町民体育館 女子：岩倉小学校体育館  
11月26日(日) 男女：岩美町民体育館  
12月2日(土) 男女：岩美町民体育館
7. 大会方式 トーナメント戦により実施する。  
(1位～9位まで決定する。ただし、5位～8位のチームの県大会予選リーグの組み合わせ枠は抽選により決定する。抽選は大会2日目表彰式終了後、同会場にて行う。9位については、大会3日目に決定戦を行う。)
8. 参加資格  
(1)2023年度において(一社)鳥取県バスケットボール協会を経て(公財)日本バスケットボール協会U12カテゴリーに登録されたチームおよび選手であること。  
(2)新規登録選手は、2023年10月末までに登録が完了している者とする。  
(3)移籍選手は、2023年6月2日以前に移籍が完了しているものとする。  
ただし、2023年3月31日以前、当県協会主催の大会にエントリーしていないものは除く。  
(4)選手は2011年4月2日から2017年4月1日までに生まれた者とする。  
(5)登録された選手が10名未満のチームに対しては、8名以上による試合成立を認める。選手が7名以下および県優勝大会に学校行事などの関係で参加できないチームは参加を認めない。
9. 参加料 1チーム 4,000円(登録管理システムで支払うこと)
10. 大会エントリー  
(1)本大会に参加する選手は、県U12部会にて定められた大会エントリー手続きを行うこと。  
大会エントリーされていない選手は試合に出場できず、また、試合前のウォーミングアップにも参加できない。  
(2)チームの大会エントリーは、コーチ1名、アシスタントコーチ1～2名、マネージャー1名、選手15名の合計19名以内とする。  
(3)各チーム必ず帯同審判員(JBA公認審判員資格を有する者)1名以上をエントリー表に明記すること。(帯同審判員のいないチームは参加不可。1日目、3日目は帯同審判割当てに従うこと)  
(4)マンツーマンコミッショナー(MC)についてはコーチライセンス保有者が担当し、必ずエントリー表に明記すること。(1日目はMC割当てに従うこと)
11. 申込方法  
(1)申込期日：2023年11月6日(月)17:00まで  
(2)申込手順：①エントリー表をJBA会員登録管理システムの大会管理システムよりダウンロードして必要事項を入力すること。  
②ファイル名を(例：「\*\*○○男子」)変更し、大会管理システムにより提出すること。※「\*\*」は男子は「01」女子は「03」(半角数字)  
※「○○」はチーム名
12. 組み合わせ  
(1)会議当日に抽選を行う。  
(2)組み合わせ・アップ・TO・MC・審判割当ては、2023年11月20日(月)までに(一社)鳥取県バスケットボール協会ホームページにて公表予定。

### 13. 競技規則

- (1) (公財) 日本バスケットボール協会 2023バスケットボール競技規則 (ミニバスケットボールにおける適用規則の相違点) に準ずるものとし、下記規則を設ける。
  - ①スリーポイント制を導入し、バスケットの中心までの距離は6.75mとする。
  - ②第1クォーターの出場選手は、試合開始5分前までにコーチがサインをする。第2クォーター以降は開始1分前に行く。
  - ③前の試合が終了してから次の試合開始定刻時刻までに10分を切る場合、8分後に試合開始とする。
  - ④全ての試合に延長戦を適用する。
  - ⑤ベンチで指揮を執る者は、(公財) 日本バスケットボール協会に登録された公認コーチとし、試合中は登録証を着用すること。
- (2) マンツーマンディフェンスの基準規則に則る。
- (3) ユニフォームは(公財) 日本バスケットボール協会ユニフォーム規則(2020年4月1日時点)に準ずるものとし、下記規則を設ける。
  - ①スポンサー名を入れる場合は、名称や図柄について未成年が着用するにふさわしいものとし、その可否は事前に県協会から許可を得ること。
  - ②各チームは濃色・淡色(白色)の各ユニフォームを用意し、濃淡同番号とする。また、原則として対戦表の上段のチームを淡色(白色)とするが、当日の2試合目については対戦する両チームの話し合いのうえ変更してもよい。(ベンチはそのままとする)

14. 表彰 第1位にはトロフィーと賞状を、2位から4位までのチームには賞状を授与する。

15. 代表者会議 2023年11月13日(月) 19時30分～  
さざんか会館5階 大会議室 各チーム2名までの参加とする。

16. 開閉会式 開閉会式は行わない。表彰式は大会2日目全試合終了後、同会場にて行う。  
(ベスト4に残ったチームは表彰式に参加すること)

### 17. 新型コロナウイルスについて

- (1) 本大会は、新型コロナウイルスの影響などにより東部地区U12部会が協議し大会中止を通知する場合もある。また、今後の新型コロナウイルスの感染状況に甚大な変動の発生、政府、自治体による指示・要請の発出がある場合においては、急遽で大会中止の判断がされる場合がある。
- (2) マスクの着用については、個人の主体的な選択を尊重し、着用は個人の判断に委ねる。
- (3) 手洗い等の手指衛生については、新型コロナウイルス感染症の特徴をふまえ、基本的な感染対策として励行する。
- (4) 陽性判定を受けた場合は、発症の翌日から5日間は外出を控え、症状が軽くなってから24時間程度は外出を控える。
- (5) 以下のいずれかの目安に該当する「体調不良者」は、大会への参加を見合わせる。
  - ①息苦しさ(呼吸困難)、強いだるさ(倦怠感)、高熱等の強い症状のいずれかがある場合。
  - ②重症化しやすい方(高齢者や基礎疾患がある人)で、発熱や咳などの比較的軽い風邪症状がある場合。
  - ③比較的軽い風邪が続く。※体調不良者は発症から数えて2日、および症状消失後より数えて3日間は活動を休み、自宅療養することを推奨する。

### 18. その他

- (1) 大会参加に関わる諸費用は、自己負担とする。
- (2) 大会期間中における事故・傷害については、主催者はその責任を負わないので、チームで傷害保険に加入するなどの対策を講じておくこと。
- (3) エントリー変更届・インティグリティ誓約書は、大会1日目の代表者会議後に大会本部へ提出すること。
- (4) コーチが不在の場合は、コーチ不在届を試合当日朝、大会本部へ提出すること。
- (5) 大会結果により男女とも上位9チームに第48回鳥取県ミニバスケットボール優勝大会・第24回鳥取県民スポーツレクリエーション祭の出場権を与える。  
(県優勝大会: 2023年12月23日(土)～12月24日(日)2日間 鳥取市民体育館ほか)

以上

# 第48鳥取県U12ミニバスケットボール優勝大会東部地区予選

11月25日

C/Dコート：岩倉小学校体育館

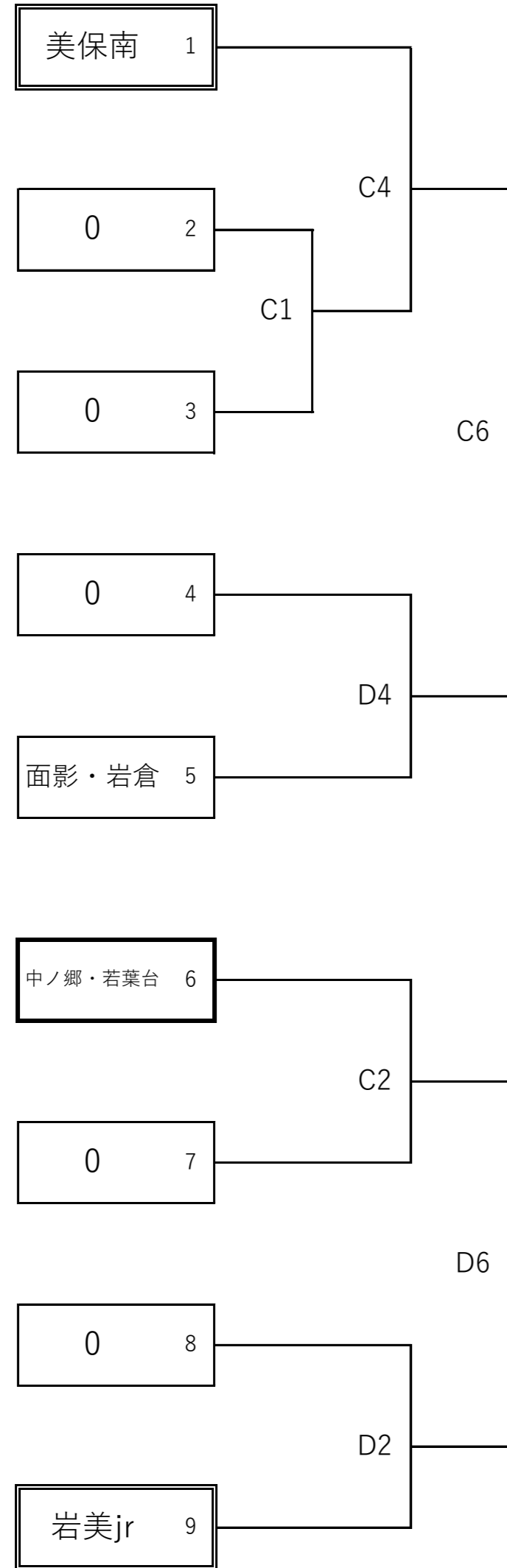

11月25日 (1日目)

|   |       |   |       |
|---|-------|---|-------|
| 1 | 9:15  | 5 | 13:15 |
| 2 | 10:15 | 6 | 14:15 |
| 3 | 11:15 | 7 | 15:15 |
| 4 | 12:15 |   |       |

【女子の部】

A/Bコート：岩美町民体育館

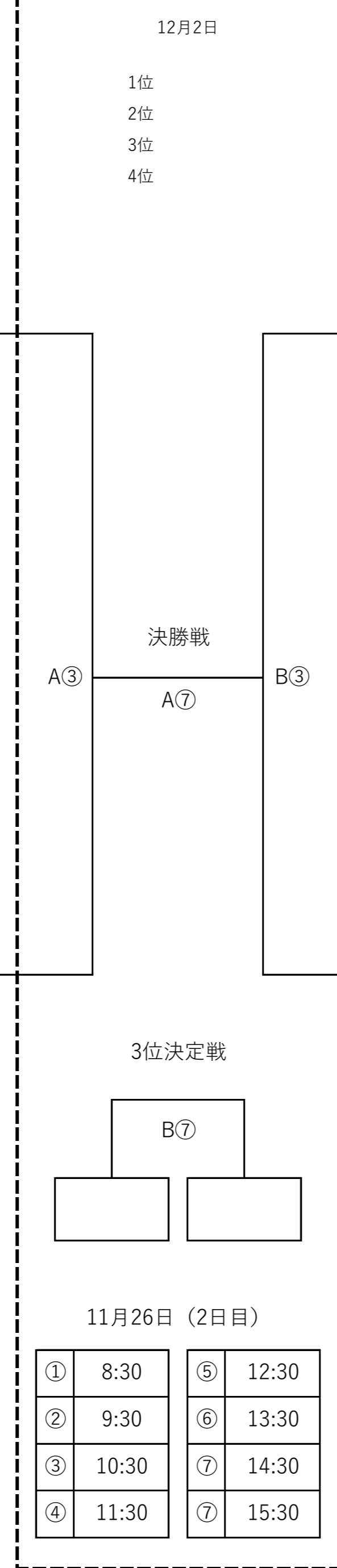

11月26日 (2日目)

|   |       |   |       |
|---|-------|---|-------|
| ① | 8:30  | ⑤ | 12:30 |
| ② | 9:30  | ⑥ | 13:30 |
| ③ | 10:30 | ⑦ | 14:30 |
| ④ | 11:30 | ⑧ | 15:30 |

C/Dコート：岩倉小学校体育館

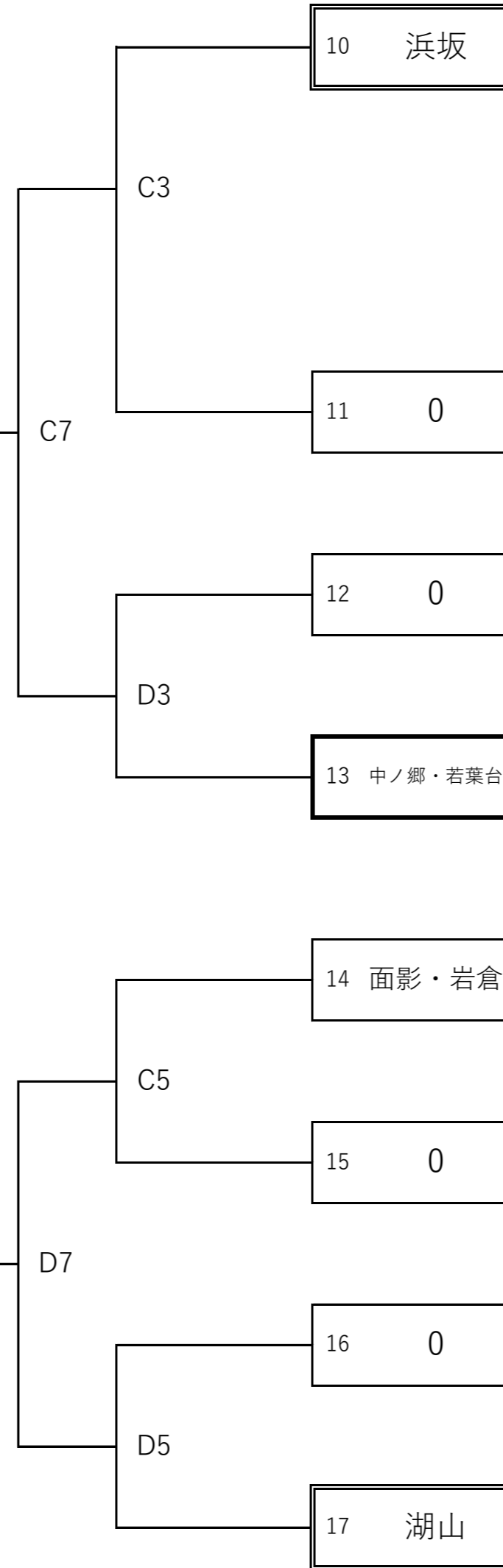

11月26日

代表枠決定戦

岩美町民体育館

12月2日

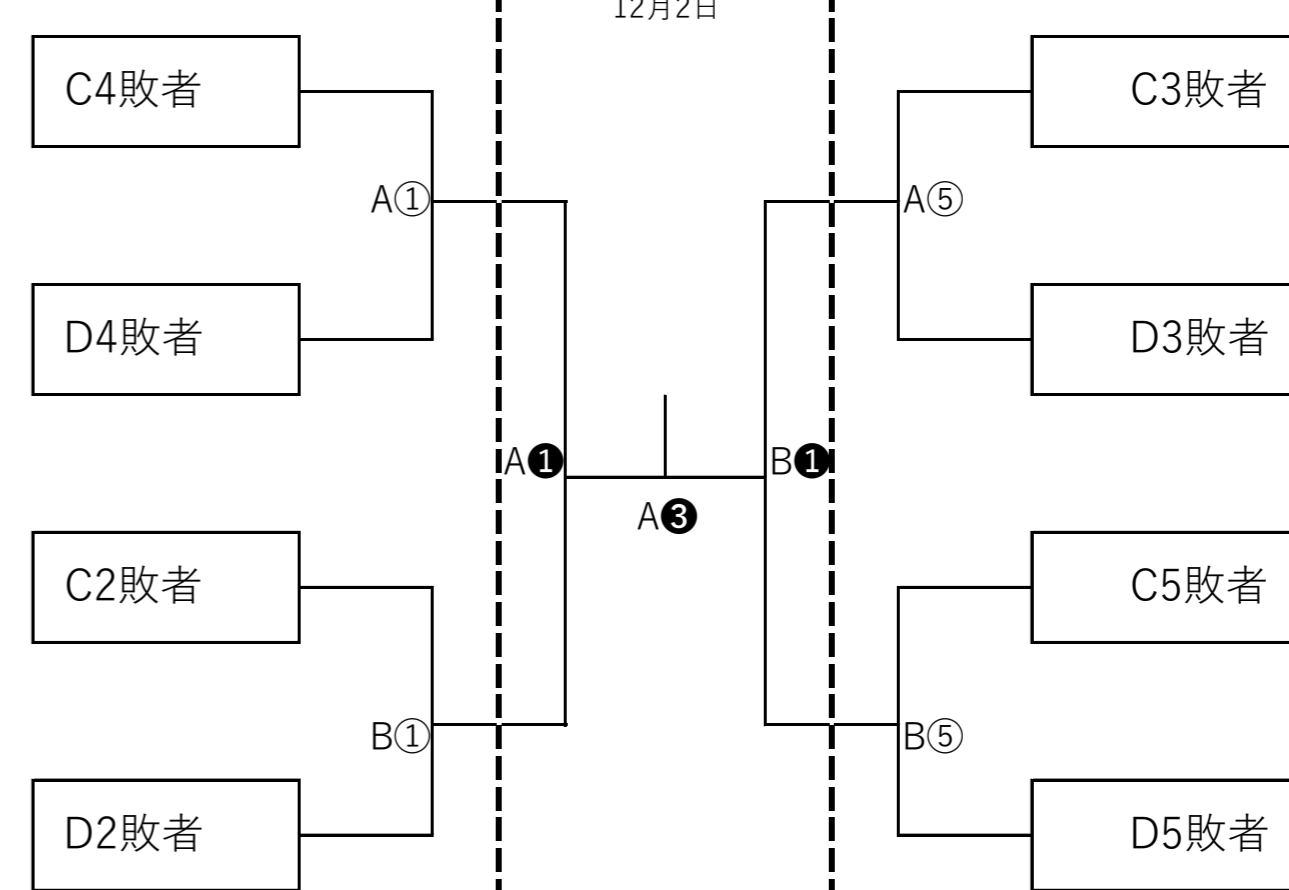

12月2日 (3日目)

|   |       |
|---|-------|
| ① | 9:00  |
| ② | 10:10 |
| ③ | 11:20 |
| ④ | 12:30 |

A  
B  
C  
D  
9位

第48回鳥取県U12ミニバスケットボール優勝大会東部地区予選

【男子の部】

11月25日

A/Bコート：岩美町民体育館

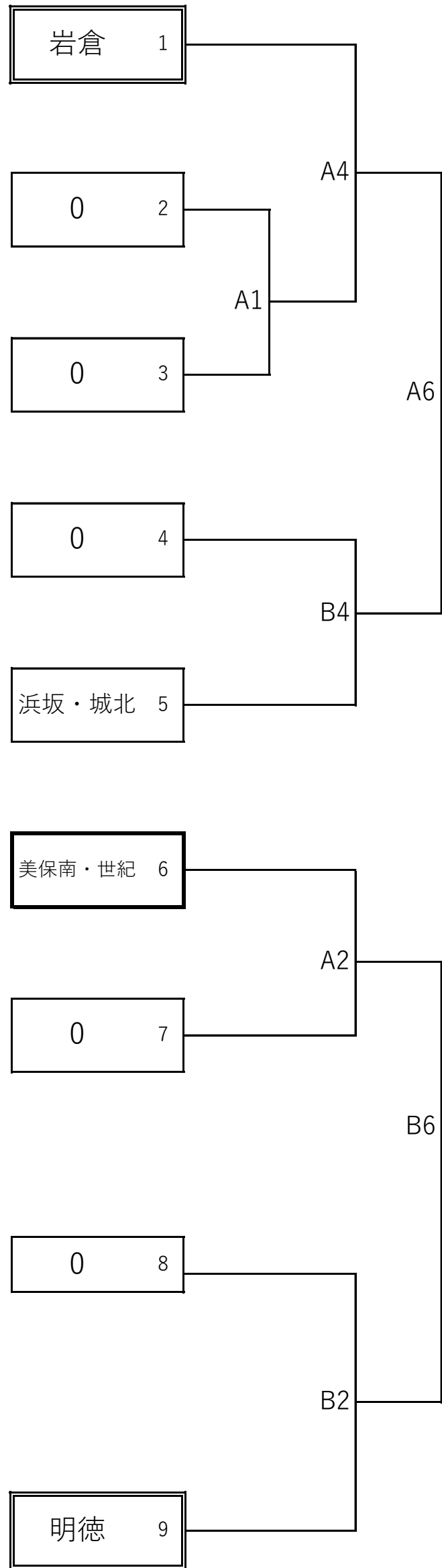

11月25日 (1日目)

|   |       |   |       |
|---|-------|---|-------|
| 1 | 9:00  | 5 | 13:00 |
| 2 | 10:00 | 6 | 14:00 |
| 3 | 11:00 | 7 | 15:00 |
| 4 | 12:00 |   |       |

A/Bコート：岩美町民体育館

11月26日

1位  
2位  
3位  
4位

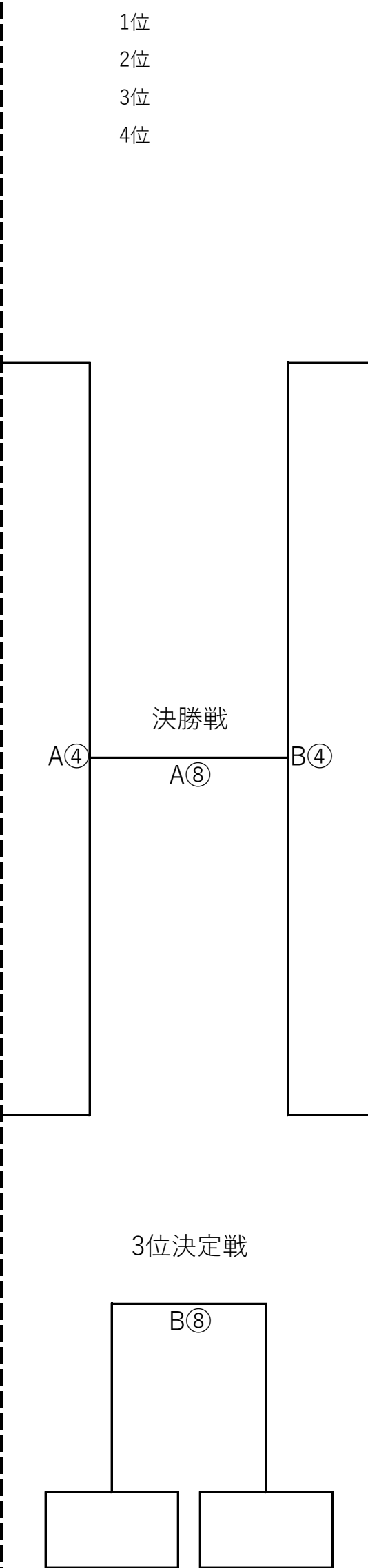

11月26日 (2日目)

|   |       |   |       |
|---|-------|---|-------|
| ① | 8:30  | ⑤ | 12:30 |
| ② | 9:30  | ⑥ | 13:30 |
| ③ | 10:30 | ⑦ | 14:30 |
| ④ | 11:30 | ⑧ | 15:30 |

A/Bコート：岩美町民体育館

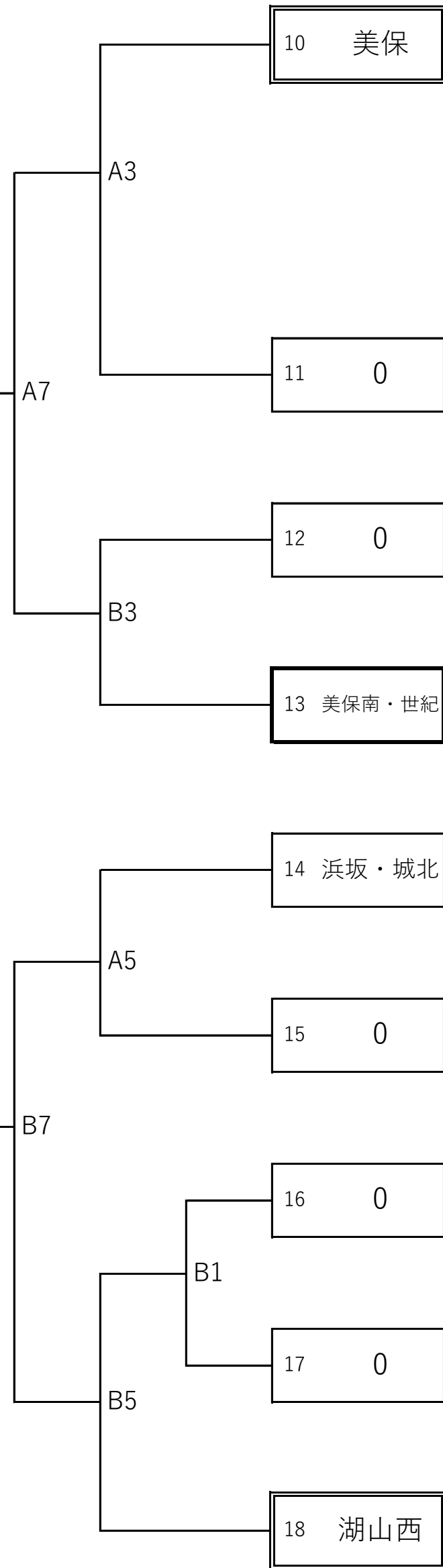

11月26日

代表 枠 決定 戦

岩美町民体育館

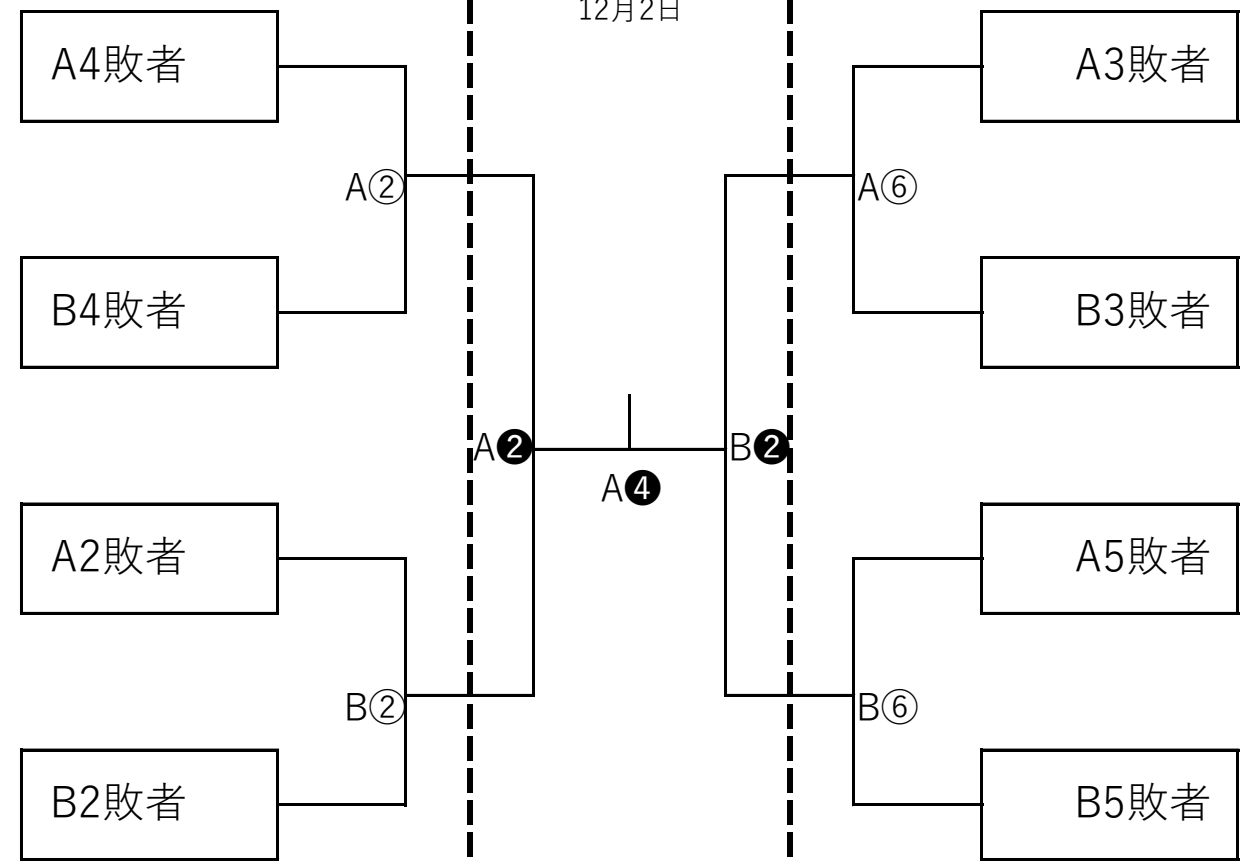

12月2日 (3日目)

|   |       |
|---|-------|
| ① | 9:00  |
| ② | 10:10 |
| ③ | 11:20 |
| ④ | 12:30 |

A  
B  
C  
D  
9位

会場準備

11/25 (土)

| コート | 会場       | 責任者 | 準備開始時間 | 準備担当                | 機材      | TOセット   |
|-----|----------|-----|--------|---------------------|---------|---------|
| A   | 岩美町民体育館  |     | 7:30~  | 役員・指導者、男子出場チームから各1名 | 協会 (森井) | 協会 (森井) |
| B   | 岩美町民体育館  |     | 7:30~  |                     | 協会 (森井) | 協会 (森井) |
| C   | 岩倉小学校体育館 |     | 8:30~  | 役員・女子チーム指導者         | 協会 (岩田) | 協会 (岩田) |
| D   | 岩倉小学校体育館 |     | 8:30~  |                     | 協会 (岩田) | 協会 (岩田) |

11/26 (日)

| コート | 会場      | 責任者 | 準備開始時間 | 準備担当 | 機材      | TOセット   |
|-----|---------|-----|--------|------|---------|---------|
| A   | 岩美町民体育館 |     | 7:30~  | 役員   | 協会 (森井) | 協会 (森井) |
| B   | 岩美町民体育館 |     | 7:30~  |      | 協会 (森井) | 協会 (森井) |

12/2 (土)

| コート | 会場      | 責任者 | 準備開始時間 | 準備担当              | 機材      | TOセット   |
|-----|---------|-----|--------|-------------------|---------|---------|
| A   | 岩美町民体育館 |     | 7:30~  | 役員・指導者、出場チームから各1名 | 協会 (森井) | 協会 (森井) |
| B   | 岩美町民体育館 |     | 7:30~  |                   | 協会 (森井) | 協会 (森井) |

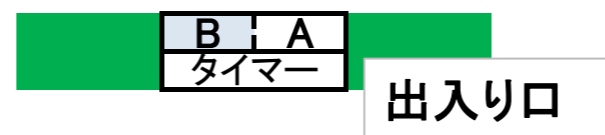
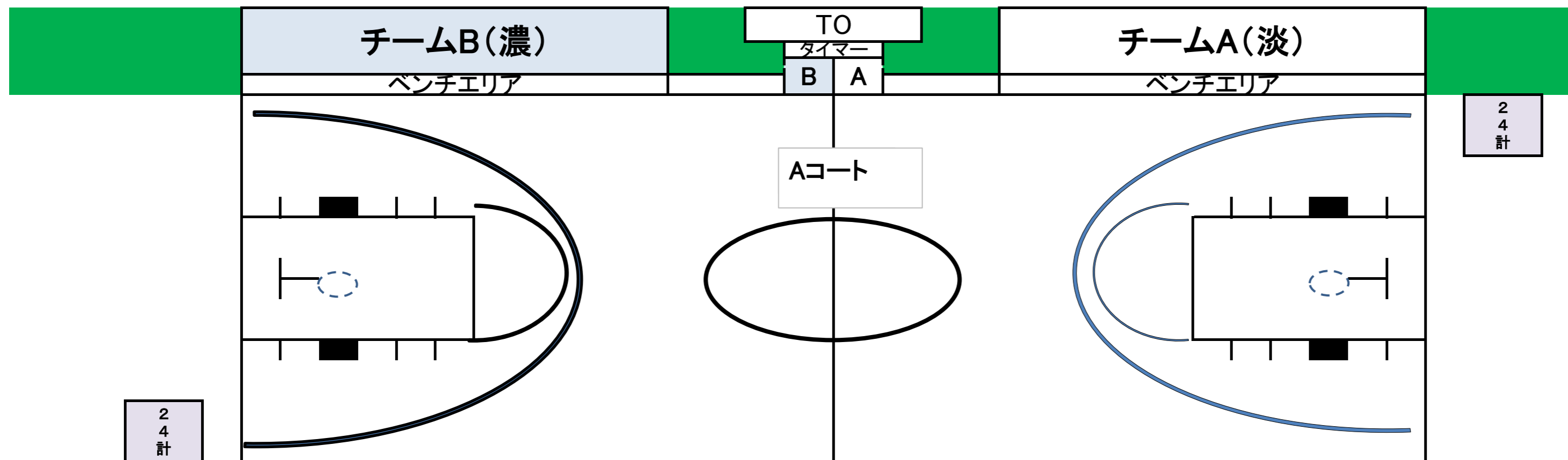
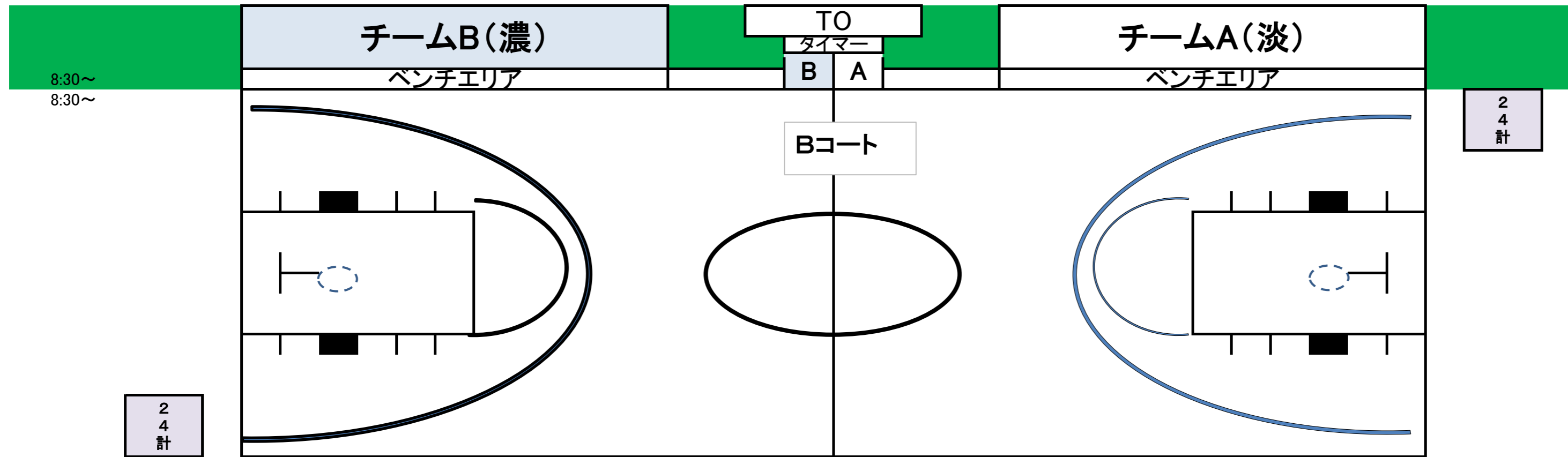

優勝大会東部地区予選(2023/11/25)

◎岩倉 コート設営◎

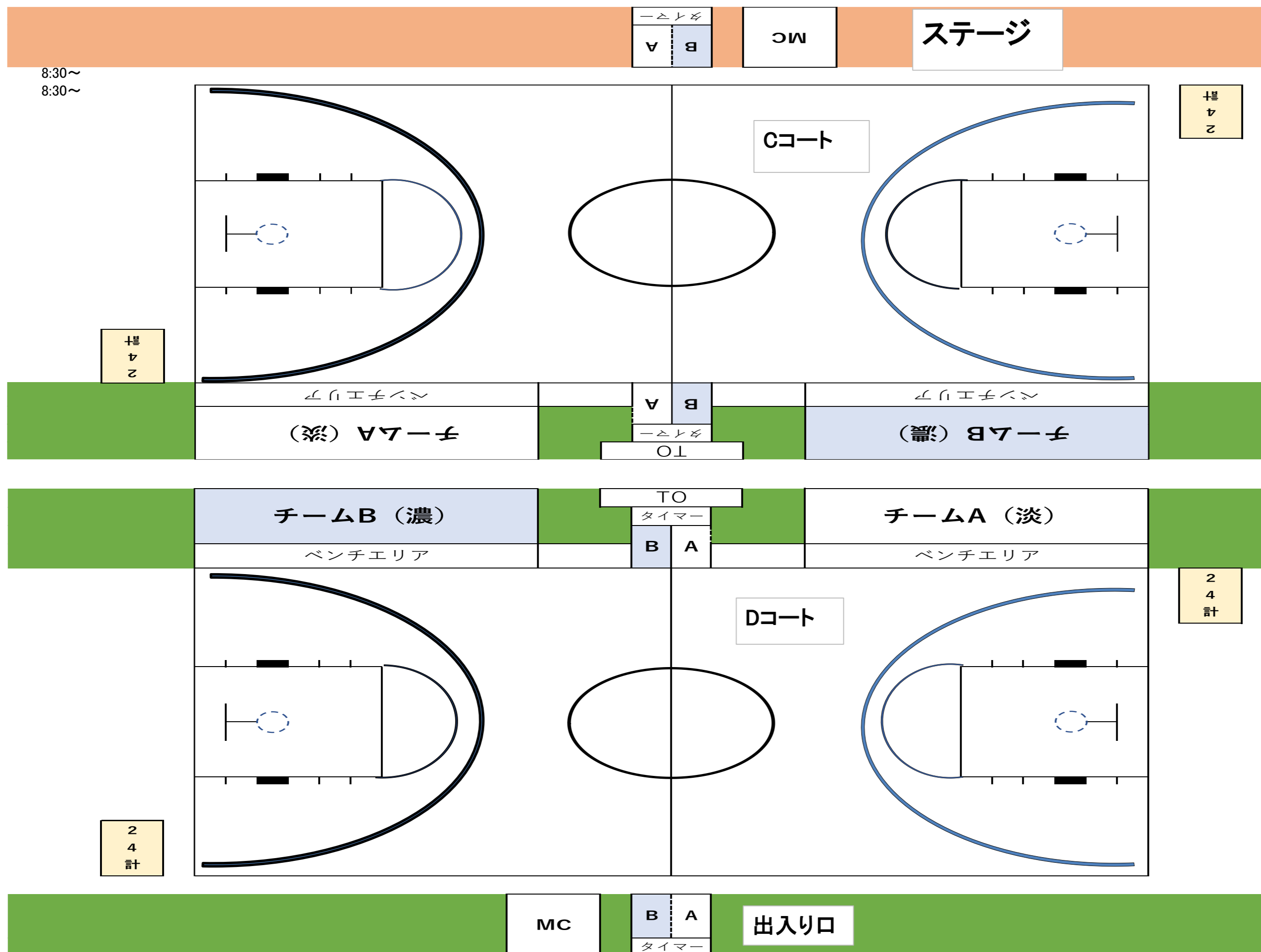



令和5年11月13日

(一社)鳥取県バスケットボール協会  
U12部会東部地区部会  
指導者並びに保護者代表の皆様

(一社)鳥取県バスケットボール協会  
U12部会東部地区部会長 徳吉 淳一  
U12部会東部地区TO委員長 吉村昌郎

第48回鳥取県ミニバスケットボール優勝大会におけるボランティアTOご協力のお願い

平素は、当協会の運営にご協力を賜り、誠にありがとうございます。

さて、12月23日(土)、24日(日)に開催される第48回鳥取県ミニバスケットボール優勝大会において、東部地区に所属するチームの皆様には、大会2日目(12/24(日))にボランティアTOにご協力いただきたく存じます。

つきましては、以下のとおりボランティアTOを実施いたしますので、ご多忙のことと存じますが、ご協力いただきますようお願い申し上げます。

#### 記

#### 1. 対象となる試合日程

12月24日(日)(大会2日目 決勝トーナメント)

#### 2. ご協力いただくチーム数

男女各6チーム程度

#### 3. 対象チーム

以下の候補順によりボランティアTOのご協力をお願いします。

(第一候補)

第48回鳥取県ミニバスケットボール優勝大会に出場する東部地区所属チームの内、大会2日目に進出できなかったチーム

(第二候補)

第48回鳥取県ミニバスケットボール優勝大会に出場できなかったチーム

※第一候補より、6チーム以上ボランティアTOにご協力いただくチームがあれば、第二候補からご協力いただくことはありません。

※ボランティアTOの割当については、大会1日目終了後に当協会ホームページでお知らせいたします。

## 岩倉小学校会場注意事項

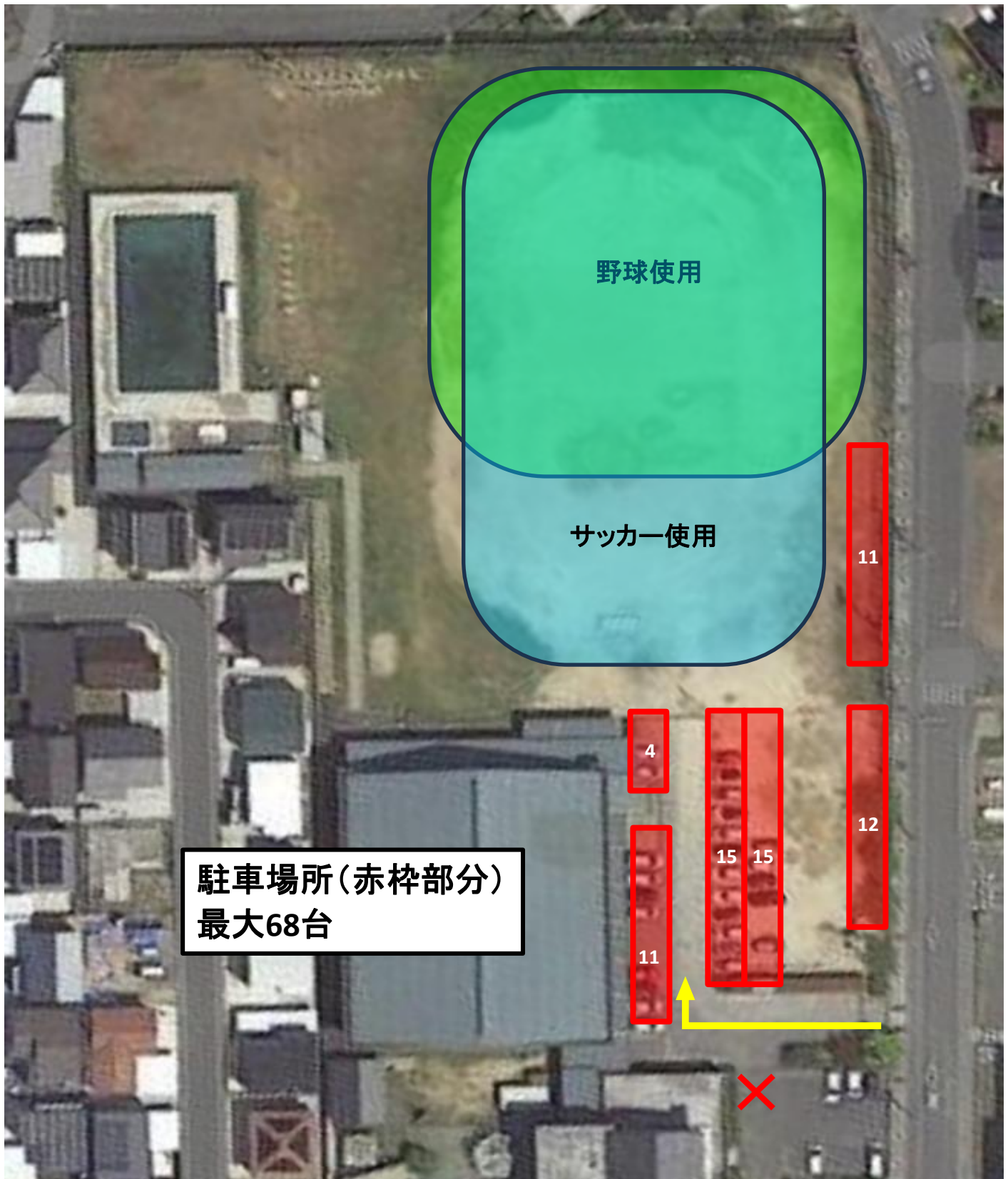

- ・ 令和5年11月25日開場8:30 **校内校舎側**や**近隣商業施設**には駐車しないでください。
- ・ 台数制限1チーム(指導者含む)6台まで チーム表記を車両フロントへ置くこと
- ・ **駐車場確保のため自チームの試合T.Oが終わり次第撤収してください。**
- ・ **第4試合チームの入場は第2試合中盤あたりの入場をしてください。**
- ・ 下足は指定した場所においてください。
- ・ ゴミの持ち帰りをお願いします。
- ・ 敷地内や敷地入り口付近で喫煙しないでください。

## 岩倉小学校チーム待機場所について

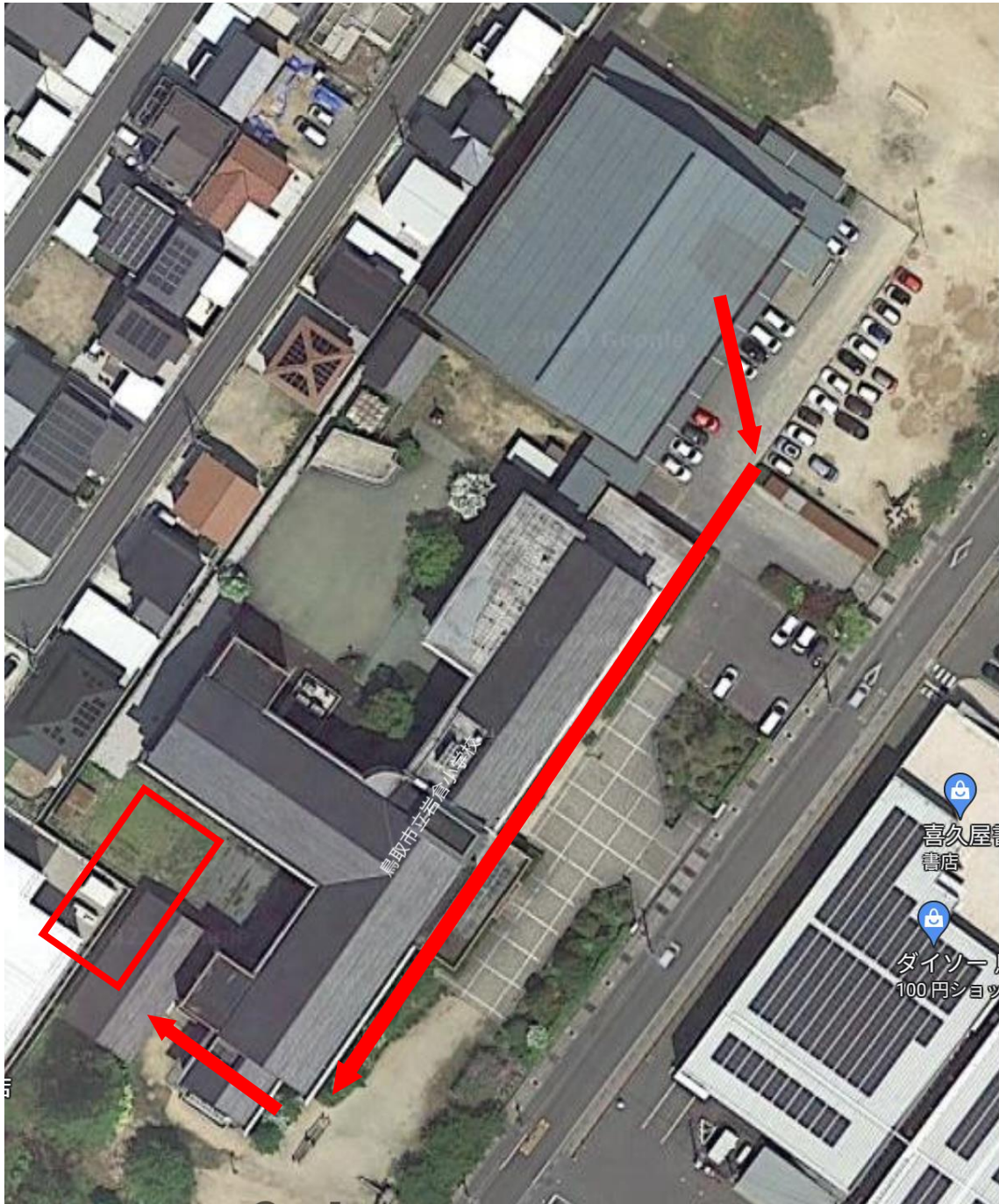

- ・待機場所は、各チームで話し合って使用してください。
- ・トイレは岩倉小学校医内のトイレを使用しても構いません。
- ・貴重品等は、各自で管理してください。
- ・待機場所までは徒歩で移動します。車の出入りに注意してください。

## 岩美町民体育館駐車場及び会場諸注意



- ・令和5年11月25日開場8:00 11月26日開場7:30 12月2日開場8:00
  - ・車は体育館北側の駐車場に駐車してください。
  - ・体育館北側駐車場に駐車できない場合はテニスコート横の駐車場か岩美町役場をご利用ください。
  - ・体育館前の駐車場は、公民館の駐車場となりますので駐車しないでください。
  - ・下足は各チーム又は各自で管理をお願いします。(下足箱は使用しないでください)
  - ・会場内で出たごみは、各自持ち帰りをお願いします。
  - ・体育館内の自販機に設置しているごみ箱には、自販機で購入した物以外は捨てないでください
  - ・コート内での食事はお控えください。
  - ・2F カーペットのスペースで飲食をされる場合はレジャーシートなどをご持参いただくなどフロアを汚さない対策をして下さい (晴天の場合は外での飲食をお願いします)
- ※会場全面禁煙です。敷地内(車内も含む)と敷地外(体育館周辺戸道路)は禁煙といたします。