

第28回鳥取県ミニバスケットボール東部地区新人大会  
代表者会議次第

日時 2023年12月18日（月）19:30~

会場 さざんか会館5階 大会議室

- 1、 開会あいさつ（スーパーバイザー 松原）
- 2、 開催要項確認（部会長 徳吉）
- 3、 留意事項確認（部会長 徳吉）
- 4、 競技委員会（委員長 森井）
  - ・ 県大会会場準備等について
  - ・ 新人戦会場準備等について
- 5、 TO委員会（委員長 吉村）
  - ・ 県大会ボランティアTOについて等
- 6、 審判委員会（委員長 細川）
  - ・ 審判研修会の開催について等
- 7、 MC委員会（委員長 谷口）
- 8、 会場諸注意（総務委員会会場担当 中川）
- 9、 会計について（総務委員会会計担当 木村）
- 10、 広報委員会（委員長 馬場）
  - ・ LINE登録について等

## 第28回鳥取県ミニバスケットボール東部地区新人大会開催要項

- 趣 旨 鳥取県東部地区のミニバスケットボール競技の普及発展と底辺拡大を目標とし、5年生以下の小学生にミニバスケットボールの楽しさを体感させると共に体力の向上を図り、併せて選手同士の交流の場とし友好を深める。
- 主 催 一般社団法人 鳥取県バスケットボール協会
- 共 催 鳥取市バスケットボール協会
- 主 管 一般社団法人 鳥取県バスケットボール協会 U12部会東部地区部会
- 開催期間 予選ラウンド（ブロック別リーグ戦） 2024年1月上旬～2月17日（土）  
決勝ラウンド 2024年2月23日（金・祝）  
2024年2月24日（土）  
交流戦 2024年2月23日（金・祝）  
5位～8位決定戦・交流戦 2024年2月24日（土）
- 会 場 予選ラウンド（ブロック別リーグ戦） 各ブロックで決定  
決勝ラウンド 男女：鳥取産業体育館  
5位～8位決定戦・交流戦 男女：岩美町民体育館
- 参加資格
  - 2023年度において（一社）鳥取県バスケットボール協会を経て（公財）日本バスケットボール協会U12カテゴリーに登録されたチームおよび選手とする。ただし、多くの選手に出場の機会を与えると  
いう趣旨で、申込時にエントリー表に記載されている選手以外も出場できるものとし、試合の都度  
メンバーの変更（追加）を可とする。
  - 移籍選手は、2023年11月25日の前日までに移籍が完了している者とする。  
ただし、2023年3月31日以前、当県協会主催の大会にエントリーしていない者は除く。
  - 今年度チームを編成して登録しているチーム（合同チーム）が分かれて単独チームを編成するような  
場合は、参加を認める。
  - 登録された選手が10名未満のチームに対しては、8名以上による試合成立を認める。  
選手が7名以下および登録選手が10名未満のチームは全員、選手登録が10名以上のチームが  
10名以上で登録しない場合はオープン参加とする。ただし、抽選日当日にオープン参加であっても  
試合当日に規定の人数を満たしていればオープン参加とはしない。また、予選ラウンドは参加するが、  
学校行事などにより決勝ラウンドに参加しないチームはオープン参加とする。
- 競技方法
  - 予選ラウンドはリーグ戦で行い、参加チーム数に応じブロック数を決定する。
  - 予選ラウンドの結果により上位チームによる決勝ラウンド（トーナメント戦）を行う。
  - 予選ラウンドの勝ち上がり順位決定については勝ち点方式とする。  
上位チームが決勝ラウンドに進む。なお、勝ち点の総点数が同点の場合は、以下のとおりとする。
    - 2チームが同点の場合は、直接対決の結果とする。
    - 3チーム以上が同点の場合は、当該チームの対戦における得失点差により順位を決定する。
    - 上記①②で順位が決定しない場合は、全試合の得失点差を算出し、大のチームを上位とする。
    - 上記③で順位が決定しない場合、全試合の総得点が大のチームを上位とする。  
【勝ち：3点 引き分け：2点 負け1点 オープン・棄権：0点】
- 大会エントリー
  - チームの大会エントリーは、コーチ1名、アシスタントコーチ1が1名、アシスタントコーチ2が  
1名、マネージャー1名、プレーヤー15名の合計19名以内とする。
  - 各チーム必ず帯同審判員（JBA公認審判員資格を有する者）1名以上をエントリー表に明記する  
こと。（帯同審判員のいないチームは参加不可。）
  - マンツーマンコミッショナー（MC）についてはコーチライセンス保有者が担当し、必ずエント  
リー表に明記すること。
- 参加料 1チーム 4,000円（登録管理システムで支払うこと）
- 申込方法
  - 申込期日：2023年12月11日（月）17：00まで
  - 申込手順
    - エントリー表をJBA会員登録管理システムの大会管理システムよりダウンロードして必要事項を  
入力すること。
    - ファイル名を（例：「\*\*〇〇男子」）変更し、大会管理システムにより提出すること。  
※「\*\*」は男子は「01」女子は「03」（半角数字） ※「〇〇」はチーム名

## 12. 競技規則

- (1) (公財) 日本バスケットボール協会 2023バスケットボール競技規則 (ミニバスケットボールにおける適用規則の相違点) に準ずるものとし、下記規則を設ける。
  - ①スリーポイント制を導入し、バスケットの中心までの距離は6.75mとする。
  - ②第1クォーターの出場選手は、試合開始5分前までにコーチがサインをする。第2クォーター以降は開始1分前に行う。
  - ③前の試合が終了してから次の試合開始定刻時刻まで10分を切る場合、10分後に試合開始とする。
  - ④決勝ラウンドのみ延長戦を適用する (予選ラウンドは適用しない)
  - ⑤ベンチで指揮を執る者は、(公財) 日本バスケットボール協会に登録された公認コーチとし、試合中は登録証を着用すること。
- (2)マンツーマンディフェンスの基準規則に則る。
- (3)ユニフォームは(公財) 日本バスケットボール協会ユニフォーム規則(2020年4月1日時点)に準ずるものとし、下記規則を設ける。
  - ①スポンサー名を入れる場合は、名称や図柄について未成年が着用するにふさわしいものとし、その可否は事前に県協会から許可を得ること。
  - ②各チームは濃色・淡色(白色)の各ユニフォームを用意し、濃淡同番号とする。また、原則として対戦表の上段のチームを淡色(白色)とするが、当日の2試合目については対戦する両チームの話し合いのうえ変更してもよい。(ベンチはそのままとする)
  - ③ユニフォームの下にTシャツ(半袖)着用可とする。ただし、チームで同色とする。(ユニフォームの色と揃える必要はない。)

13. 表彰 優勝チームには優勝旗を授与する。1位から4位までのチームに賞状を授与する。

14. 代表者会議 2023年12月18日(月) 19時30分～  
さざんか会館5階 大会議室 各チーム指導者、保護者代表の2名までとする。

15. 開閉会式 開会式は行わない。  
閉会式は大会2日目全試合終了後、同会場にて行う。  
(ベスト4に残ったチームは閉会式に参加すること)

## 16. 新型コロナウイルスについて

- (1)本大会は、新型コロナウイルスの影響などにより東部地区U12部会が協議し大会中止を通知する場合もある。また、今後の新型コロナウイルスの感染状況に甚大な変動の発生、政府、自治体による指示・要請の発出がある場合においては、急遽で大会中止の判断がされる場合がある。
- (2)マスクの着用については、個人の主体的な選択を尊重し、着用は個人の判断に委ねる。
- (3)手洗い等の手指衛生については、新型コロナウイルス感染症の特徴をふまえ、基本的な感染対策として励行する。
- (4)陽性判定を受けた場合は、発症の翌日から5日間は外出を控え、症状が軽くなってから24時間程度は外出を控える。
- (5)以下のいずれかの目安に該当する「体調不良者」は、大会への参加を見合わせること。
  - ①息苦しさ(呼吸困難)、強いだるさ(倦怠感)、高熱等の強い症状のいずれかがある場合。
  - ②重症化しやすい方(高齢者や基礎疾患がある人)で、発熱や咳などの比較的軽い風邪症状がある場合。
  - ③比較的軽い風邪が続く。※体調不良者は発症から数えて2日、および症状消失後より数えて3日間は活動を休み、自宅療養することを推奨する。

## 17. その他

- (1)大会参加に関わる諸費用は、自己負担とする。
- (2)大会期間中における事故・傷害については、主催者はその責任を負わないので、チームで傷害保険に加入するなどの対策を講じておくこと。
- (3)エントリー変更届・インティグリティ誓約書は、大会(各リーグ初日に1日目の代表者会議後に大会本部へ提出すること。
- (4)コーチが不在の場合は、コーチ不在届を毎試合、当日の朝、大会本部へ提出すること。
- (5)上位2チームには、2024年度の県リーグへの出場権を与える。
- (6)上位8チームには、2024年度のスプリングカップ東部地区予選のシード権を与える。

以上

## 2024年鳥取県東部地区新人戦予選リーグの運営について（留意事項）

### 1. 代表者会議

日時：2023年12月18日（月）19時30分～

場所：さざんか会館5階 大会議室

#### 【次第】

- ・大会要項説明
- ・予選リーグブロック抽選
- ・ブロック別ミーティング（試合日程・会場・役割分担決め）

※保護者代表、指導者は各自『**U12東部地区部会グループLINE**』に登録後順次解散

### 2. 会場確保について

ブロック内での会場調整をスムーズに行うため、代表者会議当日までに各チーム開催期間中に1日以上の間を確保したうえで会議に出席ください。

（コートは1面使用でも可）

**開催期間：2024年1月6日（土）～2月17日（土）**

（ただし、1月14日（日）は育成センター、2月11日（日）は6年生大会のためリーグ戦の開催については考慮すること。また、悪天候（大雪など）でリーグ戦開催が困難な時に備えて、**予備日を1日設けること。**）

### 3. ゲーム運営について

（1）各ブロックで以下の役割分担をお願いします。（原則、各チームの指導者）

- ①ゲーム運営責任者 →**全体総括**（試合日程・割当て作成・領収書の管理・大会実施可否の判断等）
- ②審判責任者 →**審判の管理**（コート・機材の確認・ゲームの進行管理等）
- ③コミッショナー責任者 →**MCの管理**（MCセットの準備・確認等）
- ④TO責任者 →**TOの管理**（TOセット・スコアシートの準備・確認等）
- ⑤記録・広報責任者 →**試合結果の報告**（試合終了後即時）
- ⑥会場責任者 →**会場管理**（体育館・駐車場諸注意の周知等）

（2）ゲーム運営に必要な機材はブロック内のチームで準備してください。  
調整できない場合は事務局に申し出てください。（協会から貸出します。）

（3）各会場の留意点

- ①学校側に校舎の開放を求めないでください。
- ②会場準備、駐車場係、後片付けなどは全チームで協力して行ってください。

（4）試合結果報告

記録・広報責任者は各日試合終了後即時、**部会グループLINE**にご報告ください。

（5）開催予定日に悪天候などで実施が困難と判断した場合は、**運営責任者が部会グループLINEにその旨を報告してください。**

### 4. 費用について

（1）会場費を以下のとおり支給します。

（原則会場提供のチーム代表者に支払い、大会専用の領収書を記入いただきます。）

半日使用：2,000円 1日使用：4,000円

（2）地域の体育館を利用するなどし、会場費が4,000円を超える場合は、  
超えた分を使用するチームでご負担ください。

### 5. その他

（1）予選リーグの各グループの役割分担・対戦・日程については添付のExcelシートに記入し、**部会グループLINE**に報告してください。**※切：12月25日（月）**

（2）上記記載以外の事項については「第28回鳥取県ミニバスケットボール東部地区新人大会開催要項」をご確認ください。

会場準備割り

市民体育館・産業体育館 12/22 (金) 18:30~

岩美町民体育館 12/22 (金) 19:00~

- 18:00 役員・指導者 集合  
 ・リング設置 (4名+役員・指導者)  
 ・電光表示設置 (役員・指導者)
- 18:30 保護者集合  
 ・ラインテープ貼り・シート張り (保護者+役員・指導者)  
 ・机・椅子 (保護者+役員・指導者)  
 ・TO席結線 (保護者+役員・指導者)

競技委員関係	会場設営	森井 祐作 責任者	競技委員	保護者				
市民体育館	Aコート	森井 祐作	熊中 慎二	末恒	醇風	稲葉山	ラインテープ貼り	エンドライン、フリースローライン長方形、ベンチエリア 3Pライン
				城北	久松	若葉台	シート、机、椅子	TO席 (テーブル2つ、椅子5脚)、ベンチ (椅子19脚)
				津ノ井	美保		TO席	筆記用具、ストップウォッチ
	Bコート	森井 祐作	新 達也	浜坂	青谷	美保南	ラインテープ貼り	エンドライン、フリースローライン長方形、ベンチエリア 3Pライン
				世紀	湖山	岩倉	シート、机、椅子	TO席 (テーブル2つ、椅子5脚)、ベンチ (椅子19脚)
				賀露	明德	湖山西	TO席	筆記用具、ストップウォッチ
産業体育館	Cコート	三橋 裕人	井伊 貴博	浜坂	世紀	美保	ラインテープ貼り	サイドライン、エンドライン、フリースローライン長方形、ベンチエリア 3Pライン
				城北	面影	鹿野	シート、机、椅子	TO席 (テーブル2つ、椅子5脚)、ベンチ (椅子19脚)
				湖山	米里		TO席	筆記用具、ストップウォッチ
	Dコート	三橋 裕人	井伊 貴博	湖山西	末恒	美保南	ラインテープ貼り	サイドライン、エンドライン、フリースローライン長方形、ベンチエリア 3Pライン
				若葉台	賀露	中ノ郷	シート、机、椅子	TO席 (テーブル2つ、椅子5脚)、ベンチ (椅子19脚)
				岩倉	富桑		TO席	筆記用具、ストップウォッチ
岩美町民	Eコート	中瀬 哲一		岩美Jr.	岩美Jr.		ラインテープ貼り	エンドライン、フリースローライン長方形、ベンチエリア
	Fコート						シート、机、椅子	TO席 (テーブル2つ、椅子5脚)、ベンチ (長椅子4脚)
							TO席	TOセット、筆記用具、ストップウォッチ MC用品 タイマー ショットクロック ホーン

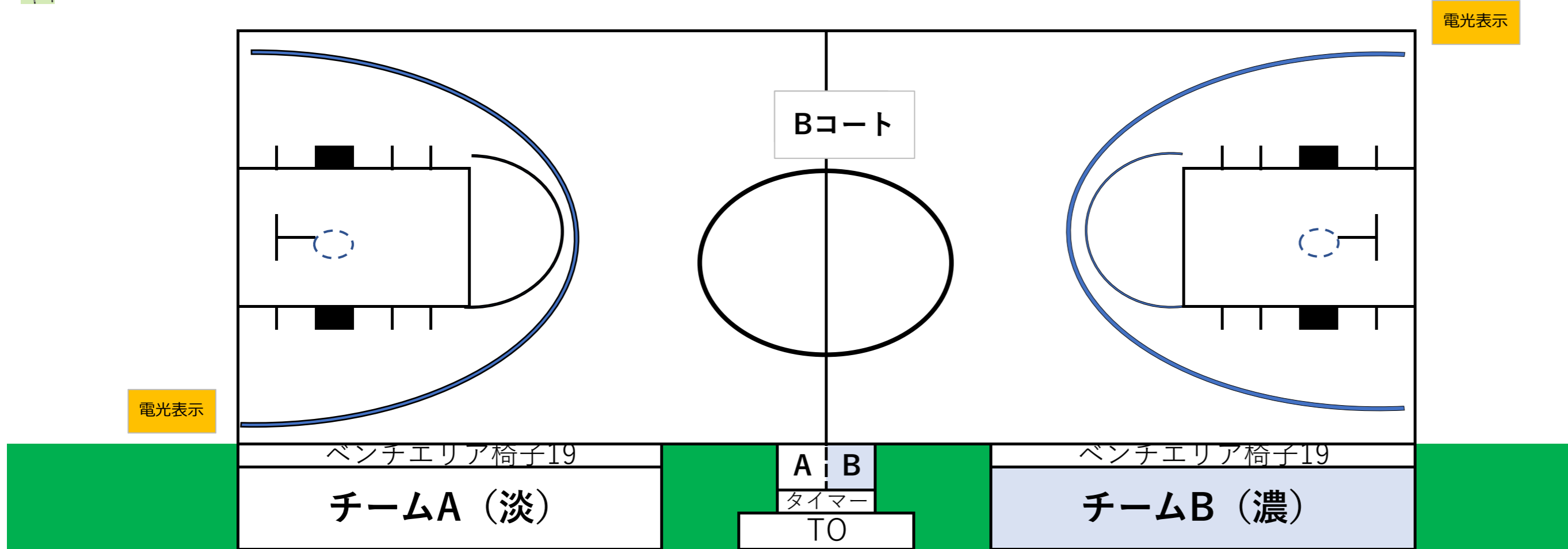
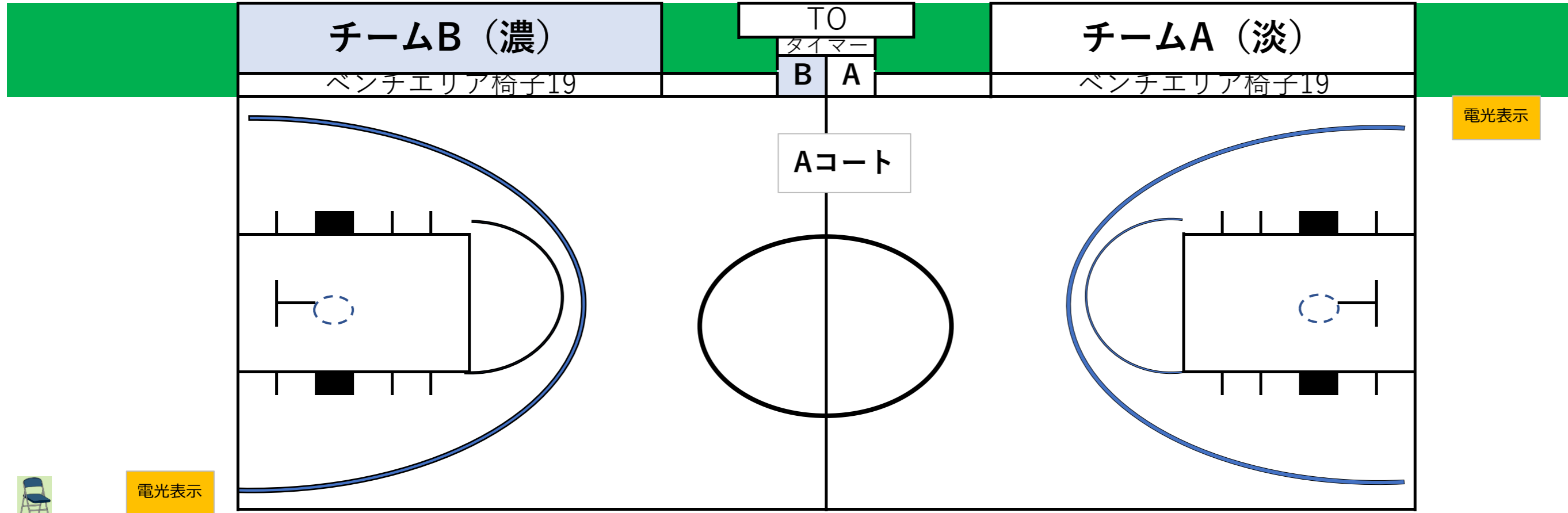

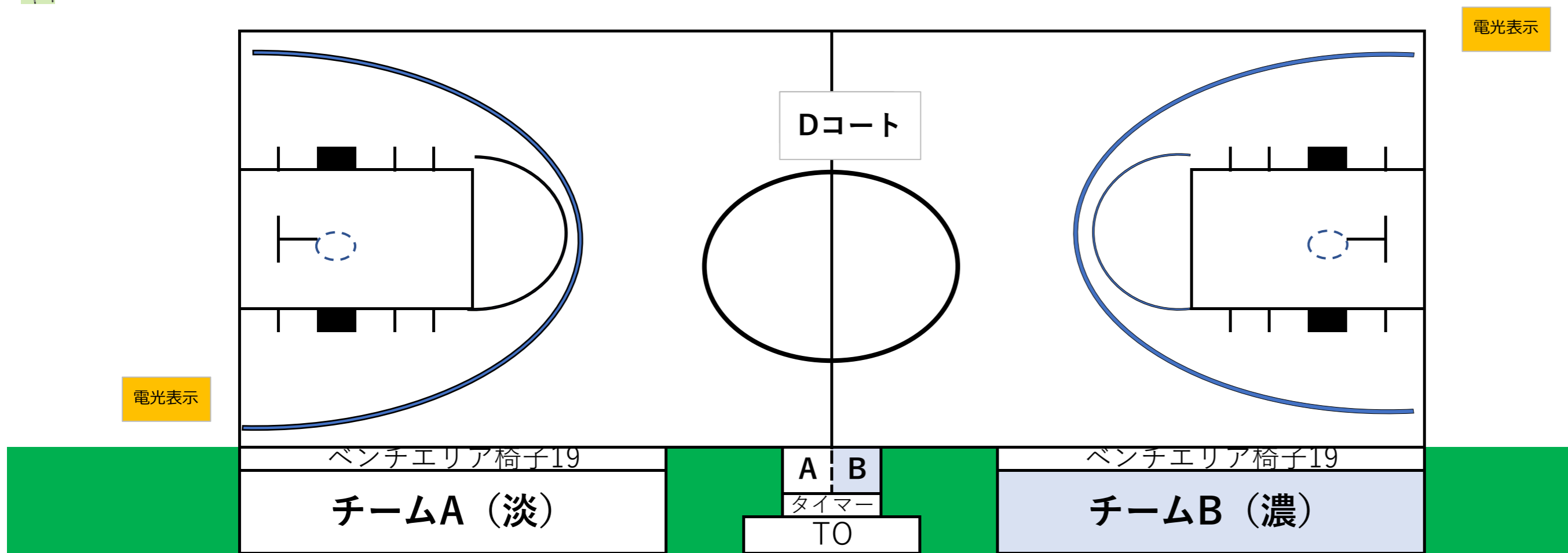
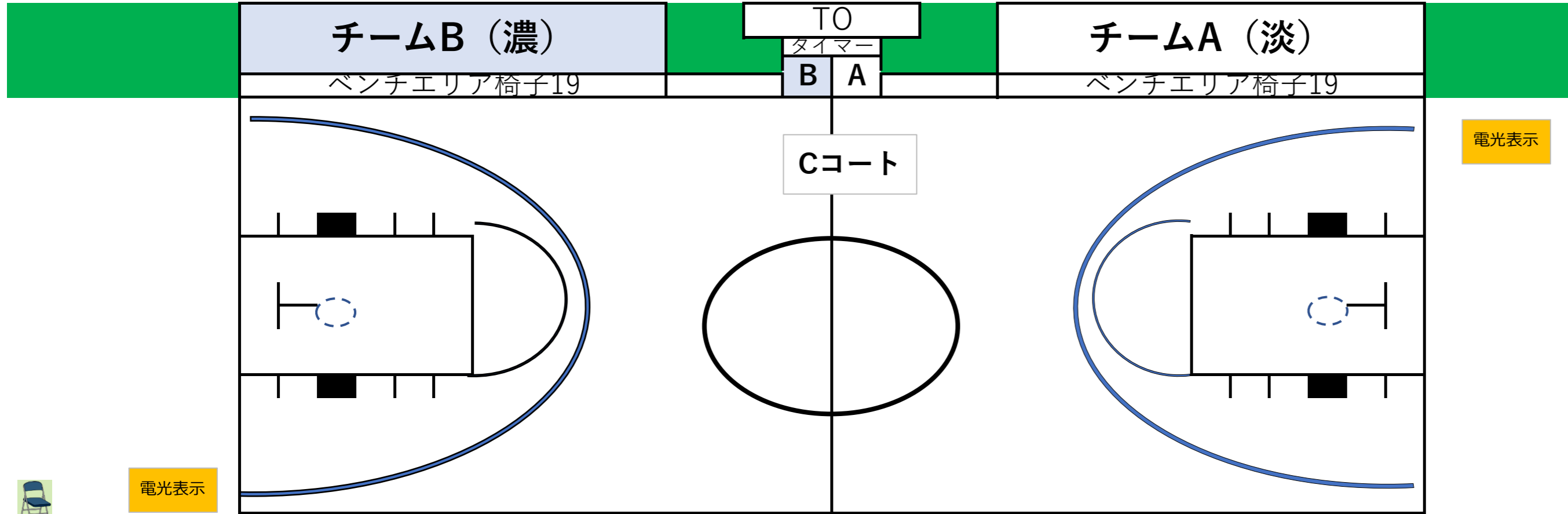

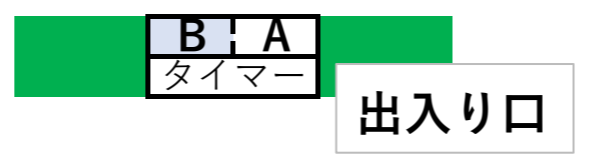
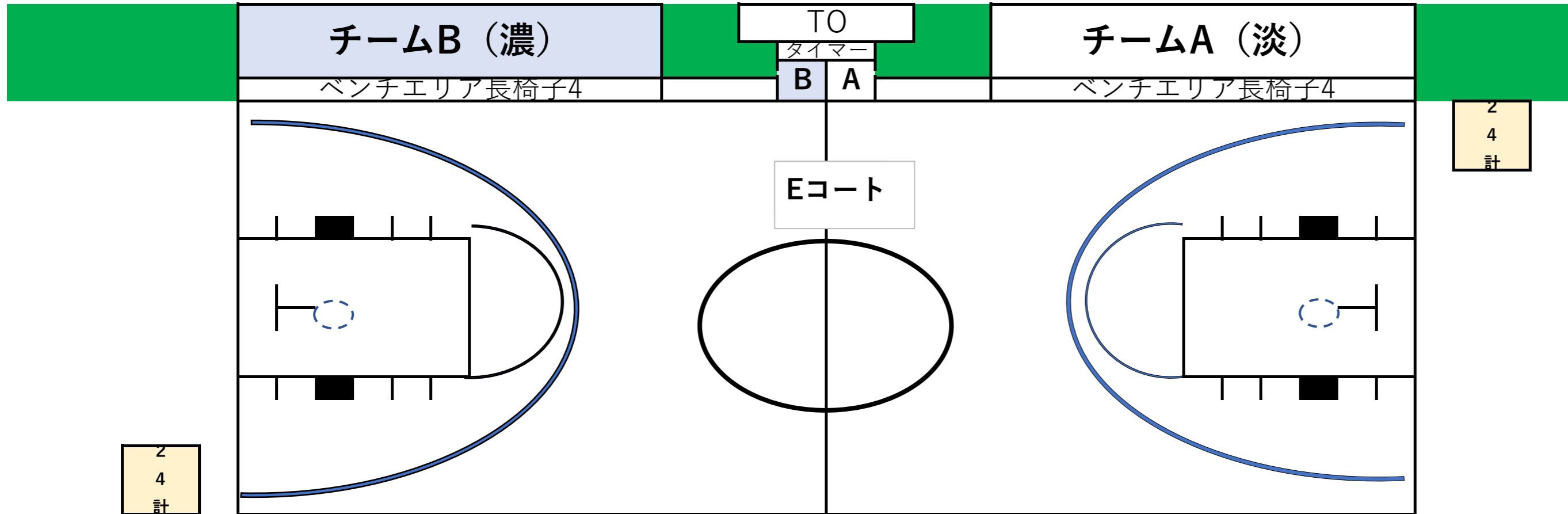
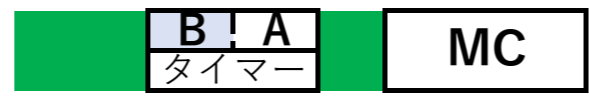
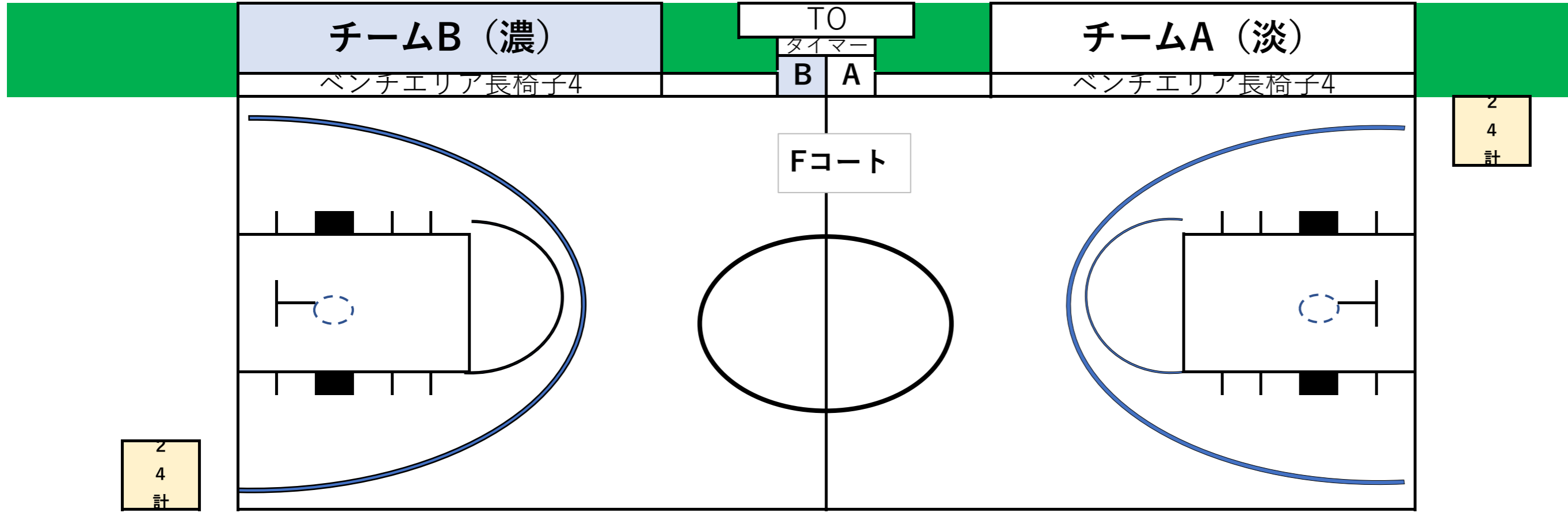



リングの位置を変えずにフリースローラインを作る

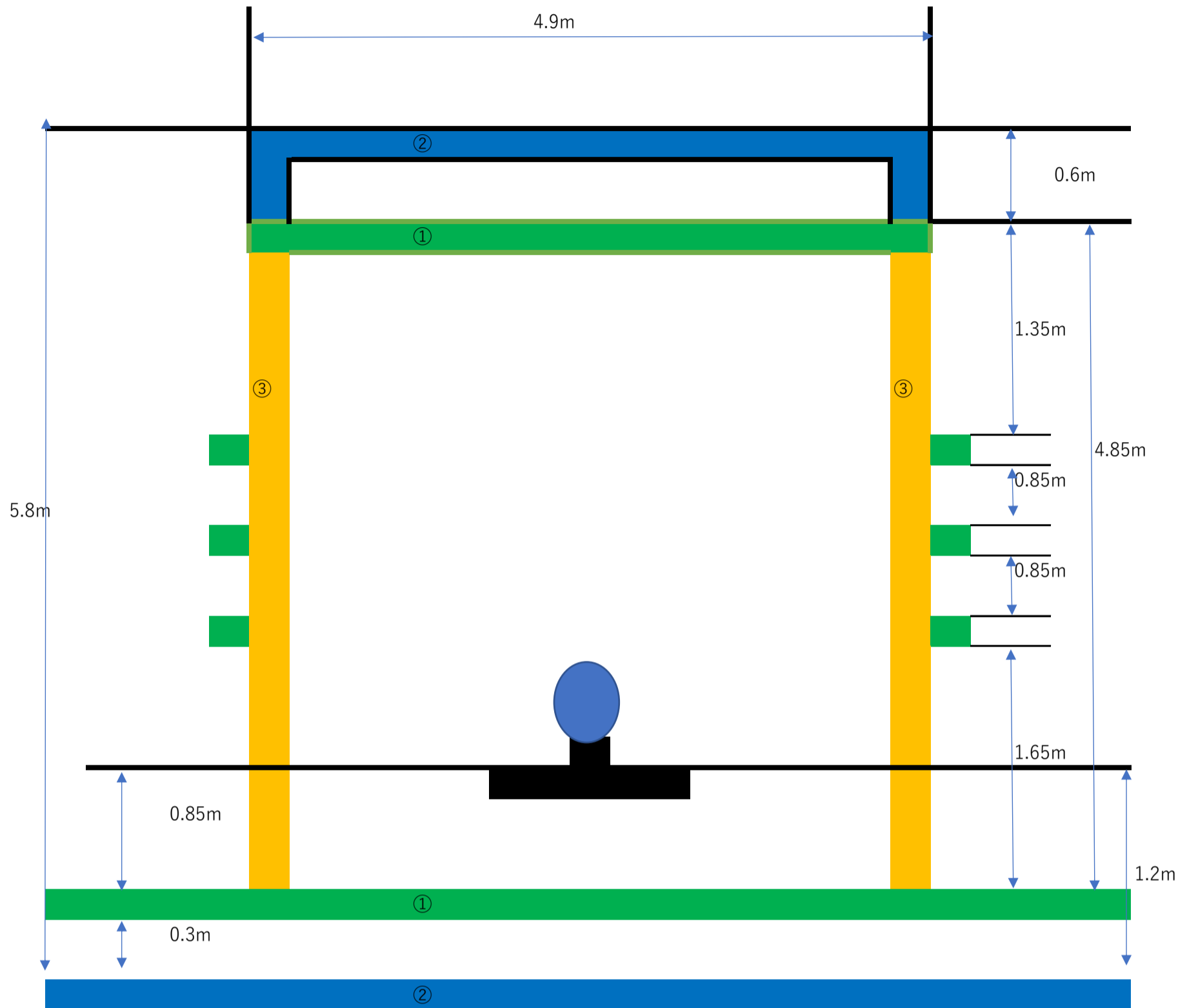

①はミニのライン

②は一般のライン

③は一般のラインをミニでも使用する

ベンチエリアやはセンターラインから3mの位置に貼ります。

3ポイントラインはリングの中心から半径6.75mの円を描く

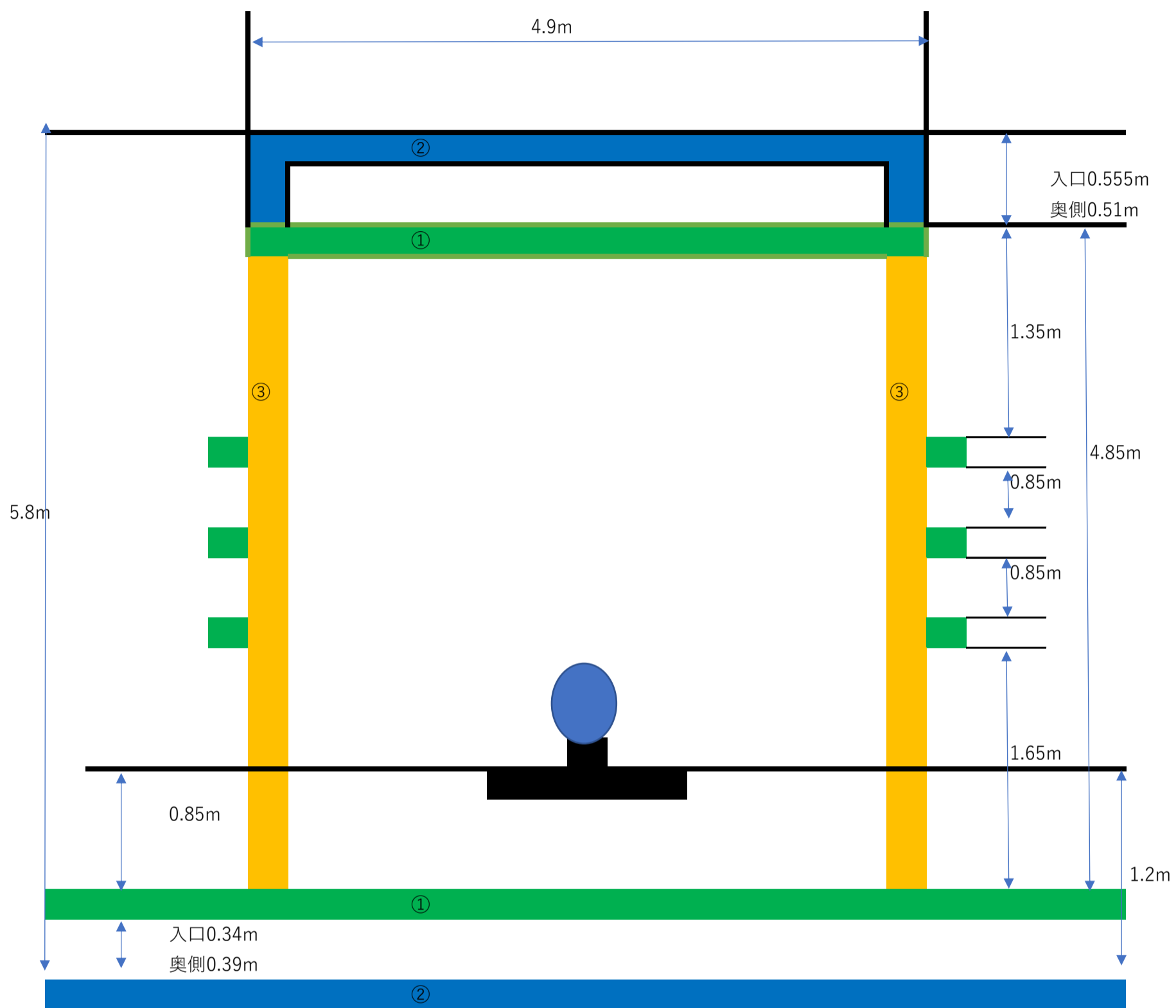

\*入口側は設置後リング立ち上げ  
\*奥側はリング立ち上げ後設置

①はミニのライン

②は一般のライン

③は一般のラインをミニでも使用する

ベンチエリアやはセンターラインから3mの位置に貼ります。

3ポイントラインはリングの中心から半径6.75mの円を描く

## 第28回鳥取県ミニバスケットボール東部地区新人大会

### 参加チーム一覧

#### 男子

1	明德ミニバスケットボールクラブ	
2	美保BEASTARS	
3	醇風ミニバスケットボールクラブ	オープン
4	浜坂ミニバスケットボールクラブ男子	
5	稲葉山ミニバスケットボールクラブ	帯同MC未記載
6	美保南BREX	
7	岩倉Golden Wings	
8	久松男子ミニバスケットボールクラブ	帯同MC未記載
9	未恒ミニバスケットボールクラブ	
10	湖山バスケットボールクラブ	
11	KARO BLUE KNIGHTS	
12	岩美Jr.ミニバスケットボールクラブ	
13	湖山西ミニバスケットボールクラブ	
14	世紀ミニバスケットボールクラブ	
15	津ノ井ミニバスケットボールクラブ	
16	青谷ミニバスケットボールクラブ	
17	若葉台ミニバスケットボールクラブ	
18	城北ミニバスケットボールクラブ	

※番号は申し込み順

#### 女子

1	湖山西ミニバスケットボールクラブ	
2	城北JackRabbitz	
3	未恒女子ミニバスケットボールクラブ	
4	美保ミニバスケットボールクラブ	
5	浜坂女子ミニバスケットボールクラブ	
6	富桑ミニバスケットボールクラブ	
7	鳥取Fairies	帯同MC未記載
8	賀露ミニバスケットボールクラブ	
9	若葉台ミニバスケットボールクラブ	オープン
10	岩倉ShiningStars	
11	中ノ郷ミニバスケットボールクラブ*	オープン、帯同MC未記載
12	米里ミニバスケットボールクラブ	オープン、背番号のみ記載
13	世紀ミニバスケットボールクラブ	
14	湖山バスケットボールクラブ	
15	美保南Queens	
16	面影女子ミニバスケットボールクラブ	
17	岩美Jr.女子ミニバスケットボールクラブ	

※番号は申し込み順

#### 組み合わせ表

##### 男子

A	
1	Aグループ1位
2	Aグループ2位
3	Aグループ3位
4	Aグループ4位
5	Aグループ5位

#### 順位表

B	
6	Bグループ1位
7	Bグループ2位
8	Bグループ3位
9	Bグループ4位
10	Bグループ5位

C	
11	Cグループ1位
12	Cグループ2位
13	Cグループ3位
14	Cグループ4位

D	
15	Dグループ1位
16	Dグループ2位
17	Dグループ3位
18	Dグループ4位

##### 女子

E	
1	Eグループ1位
2	Eグループ2位
3	Eグループ3位
4	Eグループ4位
5	Eグループ5位

F	
5	Fグループ1位
6	Fグループ2位
7	Fグループ3位
8	Fグループ4位

G	
9	Gグループ1位
10	Gグループ2位
11	Gグループ3位
12	Gグループ4位

H	
13	Hグループ1位
14	Hグループ2位
15	Hグループ3位
16	Hグループ4位

#### 男子 結果

- 1
- 2
- 3
- 4
- 5
- 6
- 7
- 8

#### 女子 結果

- 1
- 2
- 3
- 4
- 5
- 6
- 7
- 8

# 第28回鳥取県ミニバスケットボール東部地区新人大会

【男子の部】 A/B: 会場:鳥取産業体育館  
2月23日

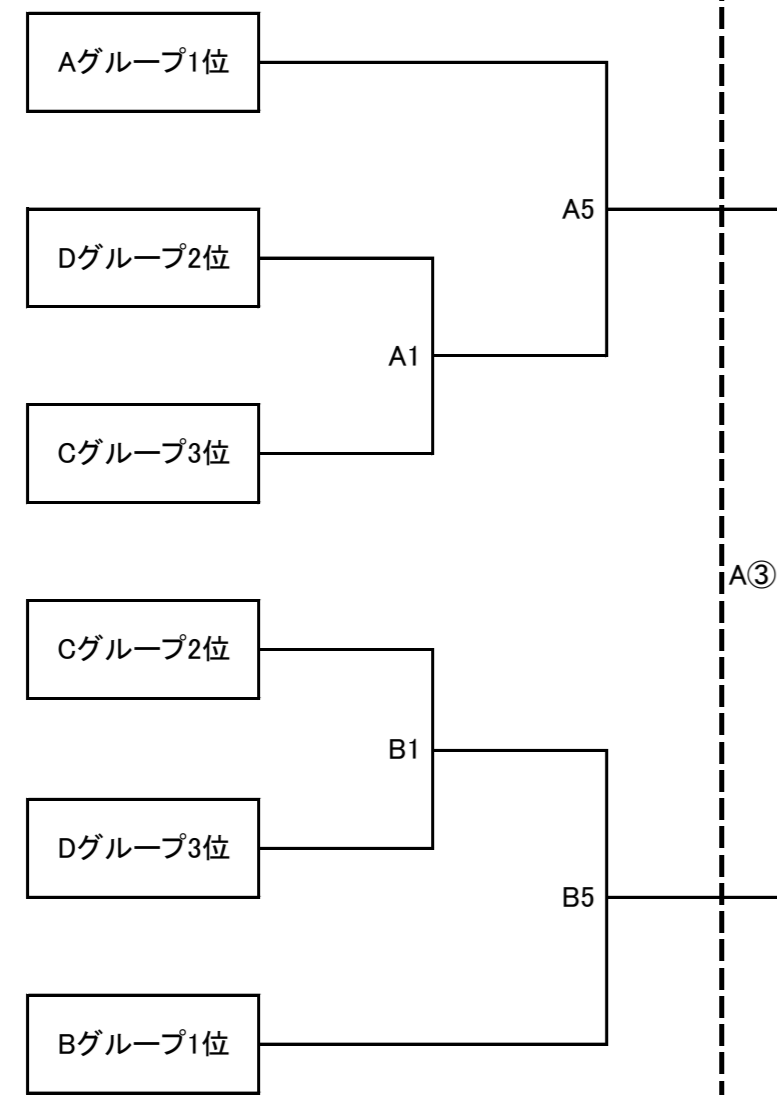

2月24日

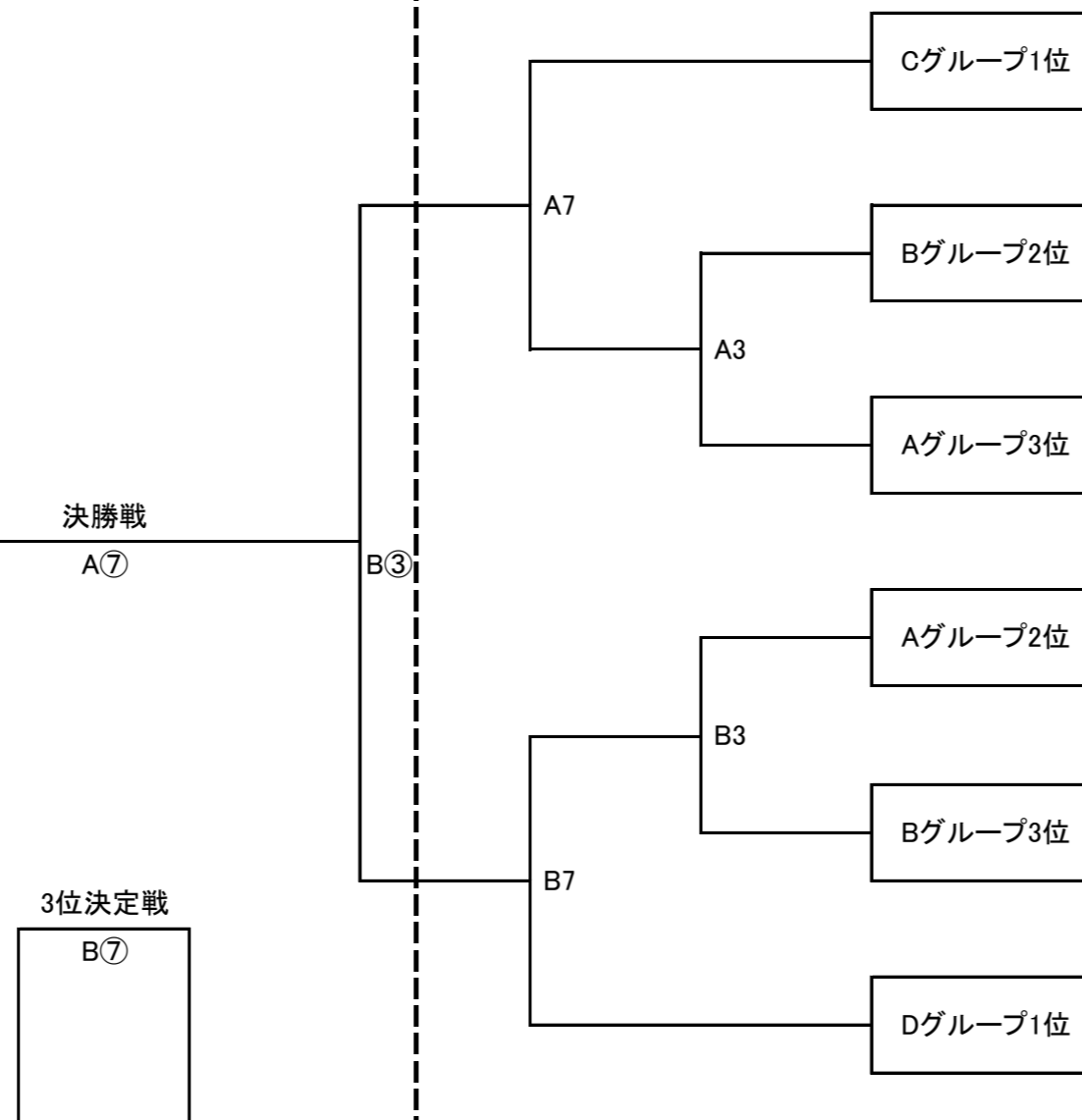

3位決定戦  
B⑦

【女子の部】

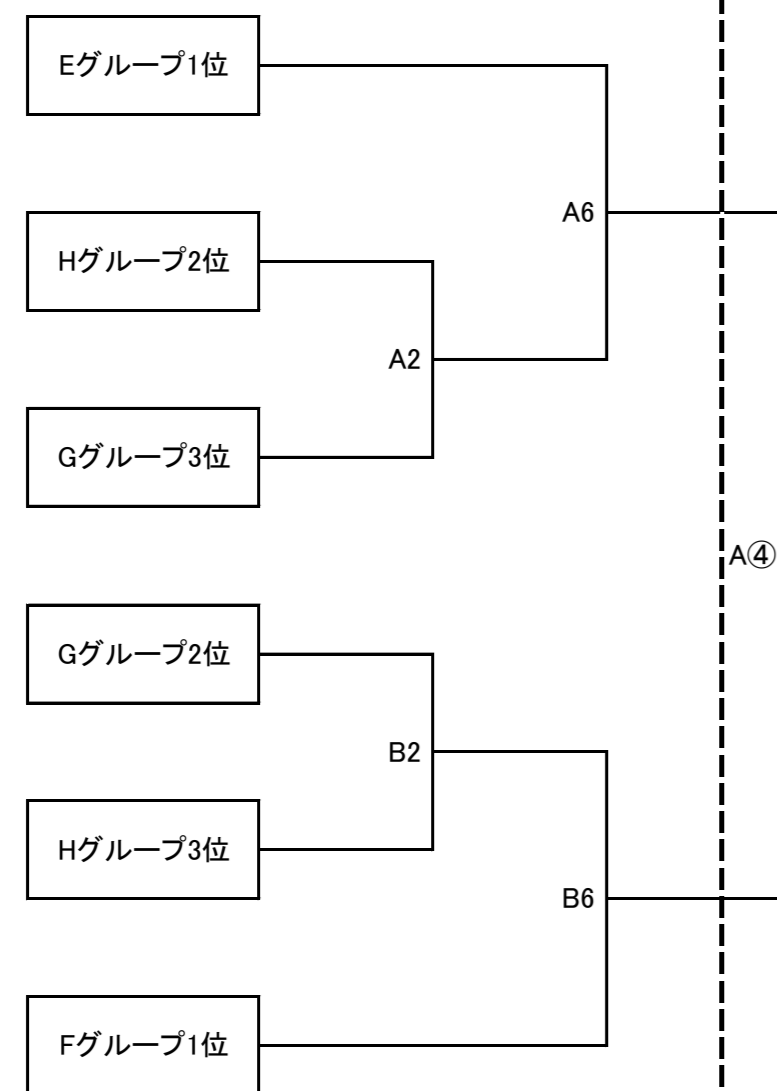

決勝戦  
A⑧

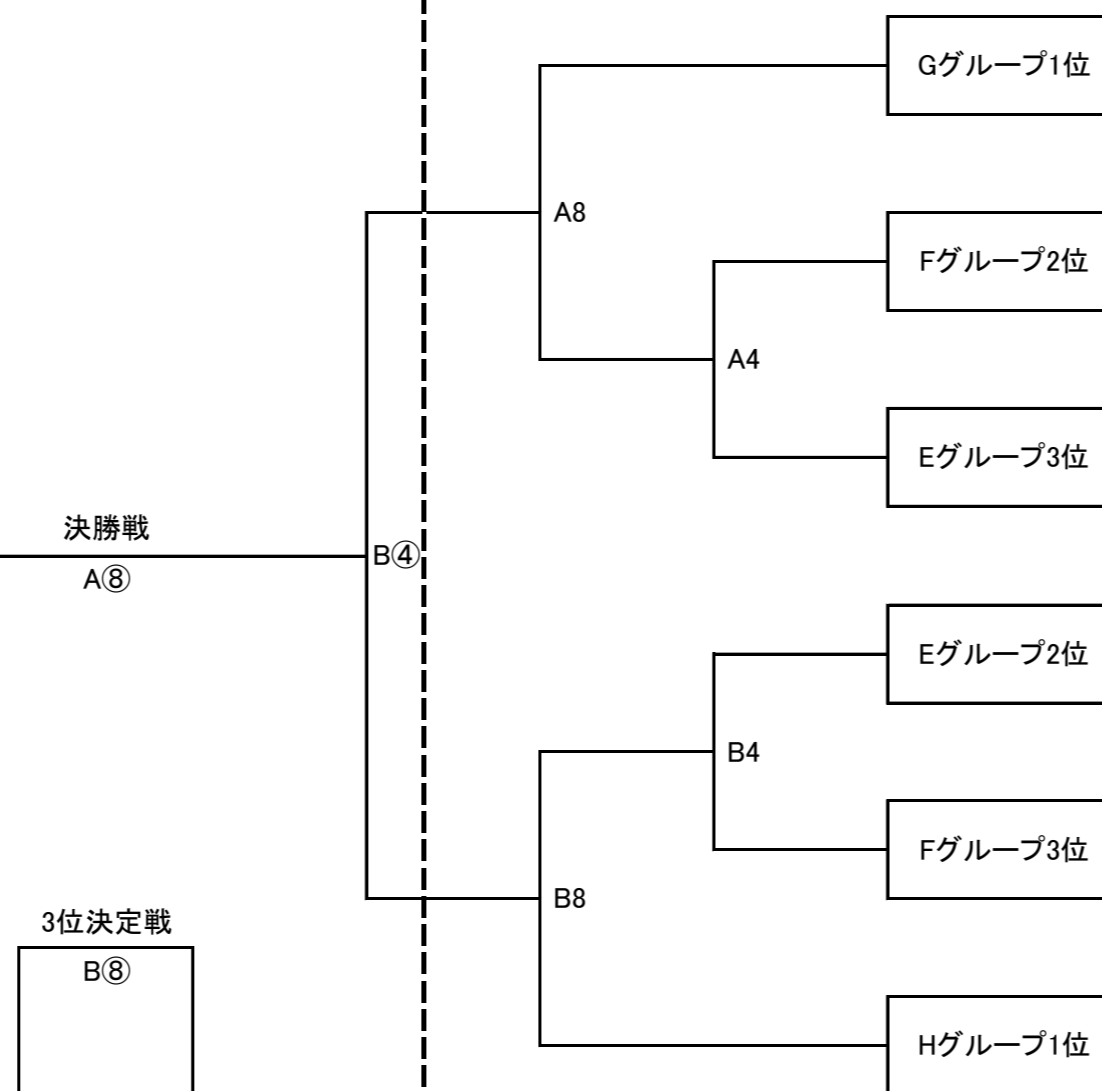

3位決定戦  
B⑧

2月23日

1	9:00	5	13:00
2	10:00	6	14:00
3	11:00	7	15:00
4	12:00	8	16:00

2月24日

①	9:00	⑤	13:00
②	10:00	⑥	14:00
③	11:00	⑦	15:00
④	12:00	⑧	16:00

2月23日  
【交流戦】 C/D: 会場: 岩美町民体育館

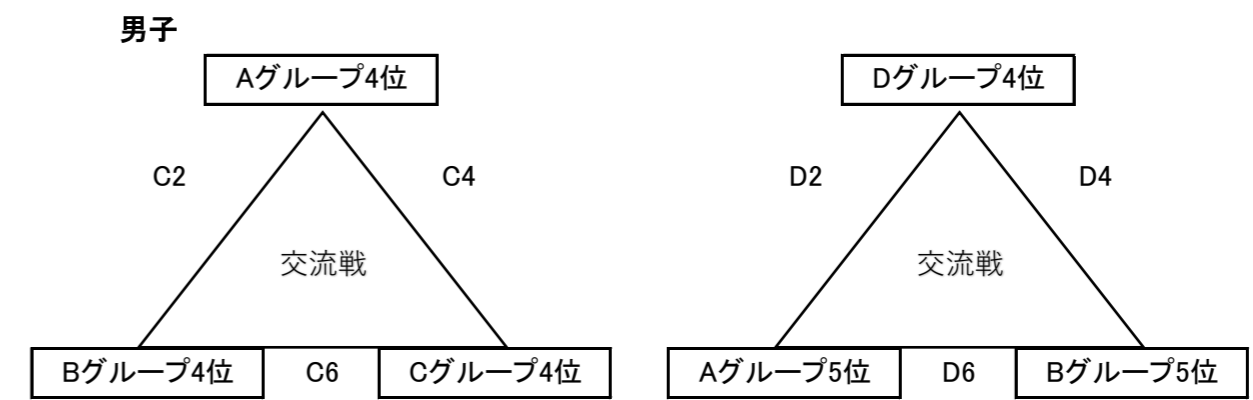

女子

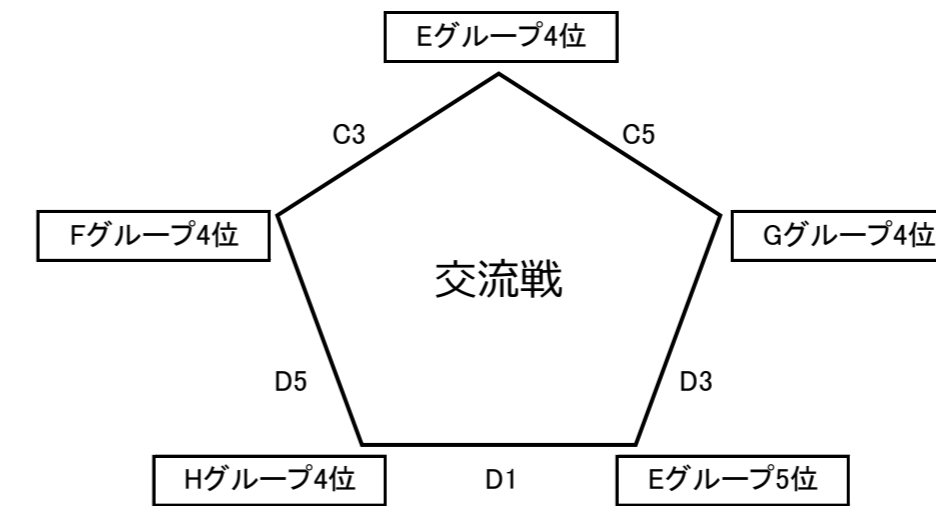

2月23日

1	9:00
2	10:00
3	11:00
4	12:00
5	13:00
6	14:00

2月24日 A/B: 会場: 鳥取産業体育館  
【5位決定戦】

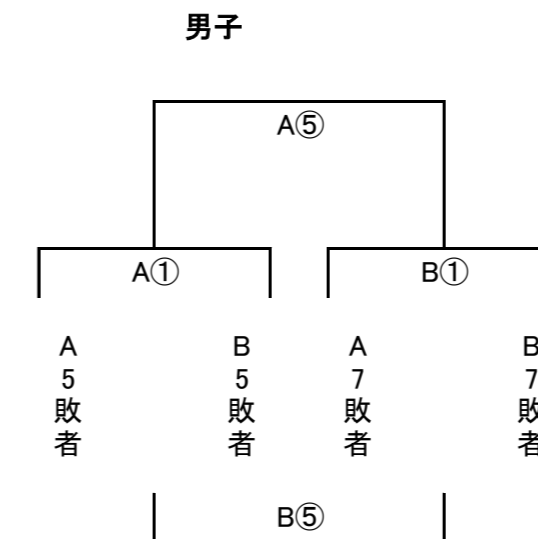

【5位決定戦】

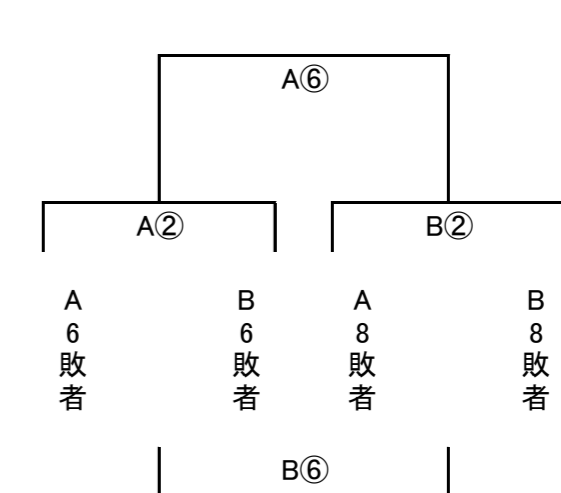

2月24日 C/D: 会場: 岩美町民体育館  
【交流戦】

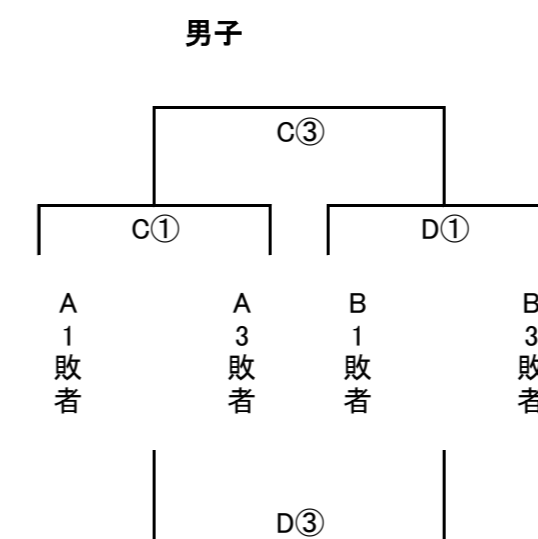

【交流戦】

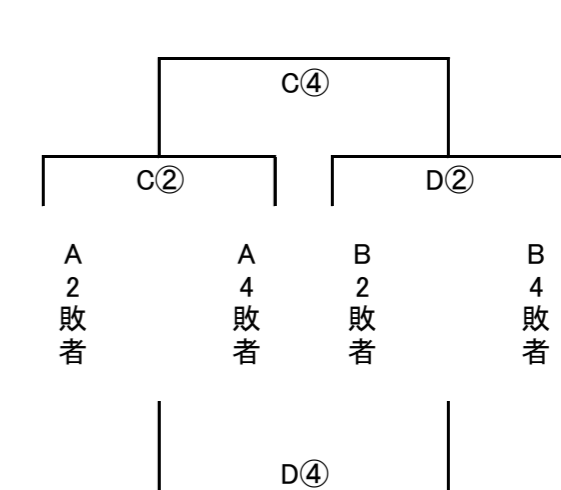

2月24日

①	9:00
②	10:00
③	11:00
④	12:00

**第28回鳥取ミニバスケットボール大会東部地区新人大会**  
**2月23日（祝日・金） 男女会場**

**会場** **鳥取産業体育館** **代表者会議 8:30**

	時間	Aコート(ステージ側)				Bコート(玄関入口側)				
		対戦		VS		対戦		VS		
<b>準備</b>	7:00	準備 役員・指導者 出場チームから各2名(役員は6:30集合)								
<b>開場・受付</b>	8:00									
アップ	8:10	第2試合のチーム				第2試合のチーム				
	8:30	第1試合のチーム				第1試合のチーム				
1	9:00	対戦	Dグループ2位	VS	Cグループ3位	対戦	Cグループ2位	VS	Dグループ3位	
		TO					TO			
		MC					MC			
		審判	.				審判	.		
2	10:00	対戦	Hグループ2位	VS	Gグループ3位	対戦	Gグループ2位	VS	Hグループ3位	
		TO					TO			
		MC					MC			
		審判	.				審判	.		
3	11:00	対戦	Bグループ2位	VS	Aグループ3位	対戦	Aグループ2位	VS	Bグループ3位	
		TO					TO			
		MC					MC			
		審判	.				審判	.		
4	12:00	対戦	Fグループ2位	VS	Eグループ3位	対戦	Eグループ2位	VS	Fグループ3位	
		TO					TO			
		MC					MC			
		審判	.				審判	.		
5	13:00	対戦	Aグループ1位	VS	A1勝者	対戦	B1勝者	VS	Bグループ1位	
		TO					TO			
		MC					MC			
		審判	.				審判	.		
6	14:00	対戦	Eグループ1位	VS	A2勝者	対戦	B2勝者	VS	Fグループ1位	
		TO					TO			
		MC					MC			
		審判	.				審判	.		
7	15:00	対戦	Cグループ1位	VS	A3勝者	対戦	B3勝者	VS	Dグループ1位	
		TO					TO			
		MC					MC			
		審判	.				審判	.		
8	16:00	対戦	Gグループ1位	VS	A4勝者	対戦	B4勝者	VS	Hグループ1位	
		TO					TO			
		MC					MC			
		審判	.				審判	.		

# 第28回鳥取ミニバスケットボール大会東部地区新人大会

交流戦 2月23日（祝日・金） 男女会場

**会場**

**岩美町民体育館**

**代表者会議**

**8:30**

	時間	Cコート(入口側)				Dコート(奥側)				
<b>準備</b>	7:30	準備 役員・指導者 出場チームから各1名								
<b>開場・受付</b>	8:00									
アップ	8:10	第2試合のチーム				第2試合のチーム				
	8:30	第1試合のチーム				第1試合のチーム				
1	9:00	対戦	Hグループ4位	VS	Eグループ5位	対戦		VS		
		TO					TO			
		MC					MC			
		審判	.				審判	.		
2	10:00	対戦	Aグループ4位	VS	Bグループ4位	対戦	Dグループ4位	VS	Aグループ5位	
		TO					TO			
		MC					MC			
		審判	.				審判	.		
3	11:00	対戦	Eグループ4位	VS	Fグループ4位	対戦	Gグループ4位	VS	Eグループ5位	
		TO					TO			
		MC					MC			
		審判	.				審判	.		
4	12:00	対戦	Cグループ4位	VS	Aグループ4位	対戦	Bグループ5位	VS	Dグループ4位	
		TO					TO			
		MC					MC			
		審判	.				審判	.		
5	13:00	対戦	Gグループ4位	VS	Eグループ4位	対戦	Fグループ4位	VS	Hグループ4位	
		TO					TO			
		MC					MC			
		審判	.				審判	.		
6	14:00	対戦	Bグループ4位	VS	Cグループ4位	対戦	Aグループ5位	VS	Bグループ5位	
		TO					TO			
		MC					MC			
		審判	.				審判	.		

第28回鳥取ミニバスケットボール大会東部地区新人大会

決勝戦・3位・5位決定戦 2月24日（土） 男女会場

会場

鳥取産業体育館

	時間	Aコート(ステージ側)				Bコート(玄関入口側)				
準備	7:45	競技役員								
開場・受付	7:50									
アップ	8:00	第2試合のチーム				第2試合のチーム				
	8:30	第1試合のチーム				第1試合のチーム				
①	9:00	対戦	A5敗者	VS	B5敗者	対戦	A7敗者	VS	B7敗者	
		TO					TO			
		MC					MC			
		審判	.				審判	.		
②	10:00	対戦	A6敗者	VS	B6敗者	対戦	A8敗者	VS	B8敗者	
		TO					TO			
		MC					MC			
		審判	.				審判	.		
③ 準決	11:00	対戦	A5勝者	VS	B5勝者	対戦	A7勝者	VS	B7勝者	
		TO					TO			
		MC					MC			
		審判	.				審判	.		
④ 準決	12:00	対戦	A6勝者	VS	B6勝者	対戦	A8勝者	VS	B8勝者	
		TO					TO			
		MC					MC			
		審判	.				審判	.		
⑤ 5位決定戦	13:00	対戦	A①勝者	VS	B①勝者	対戦	A①敗者	VS	B①敗者	
		TO					TO			
		MC					MC			
		審判	.				審判	.		
⑥ 5位決定戦	14:00	対戦	A②勝者	VS	B②勝者	対戦	A②敗者	VS	B②敗者	
		TO					TO			
		MC					MC			
		審判	.				審判	.		
⑦ 決勝戦 3位決定戦	15:00	対戦	A③勝者	VS	B③勝者	対戦	A③敗者	VS	B③敗者	
		TO					TO			
		MC					MC			
		審判	.				審判	.		
⑧ 決勝戦 3位決定戦	16:00	対戦	A④勝者	VS	B④勝者	対戦	A④敗者	VS	B④敗者	
		TO					TO			
		MC					MC			
		審判	.				審判	.		

## 第28回鳥取ミニバスケットボール大会東部地区新人大会

2月24日（土） 男女会場

岩美町民体育館

交流戦  
会場

	時間	コート(入口側)				Dコート(奥側)				
<b>準備</b>	7:45	競技委員								
<b>開場・受付</b>	7:50									
アップ	8:00	第2試合のチーム				第2試合のチーム				
	8:30	第1試合のチーム				第1試合のチーム				
①	9:00	対戦	A1敗者	VS	A3敗者	対戦	B1敗者	VS	B3敗者	
		TO					TO			
		MC					MC			
		審判	.				審判	.		
②	10:00	対戦	A2敗者	VS	A4敗者	対戦	B2敗者	VS	B4敗者	
		TO					TO			
		MC					MC			
		審判	.				審判	.		
③	11:00	対戦	C①勝者	VS	D①勝者	対戦	C①敗者	VS	D①敗者	
		TO					TO			
		MC					MC			
		審判	.				審判	.		
④	12:00	対戦	C②勝者	VS	D②勝者	対戦	C②敗者	VS	D②敗者	
		TO					TO			
		MC					MC			
		審判	.				審判	.		



会場準備

2/23 (金)

コート	会場	準備開始時間	準備担当	機材	TOセット
A	産業体育館	7:00~	役員・指導者、出場チームから各2名	協会	協会
B	産業体育館	7:00~		協会	協会
C	岩美町民体育館	7:30~	役員・指導者、出場チームから各1名	協会	協会
D	岩美町民体育館	7:30~		協会	協会

2/24 (土)

コート	会場	準備開始時間	準備担当	機材	TOセット
A	産業体育館	8:00~	役員	協会	協会
B	産業体育館	8:00~		協会	協会
C	岩美町民体育館	7:45~	役員	協会	協会
D	岩美町民体育館	7:45~		協会	協会

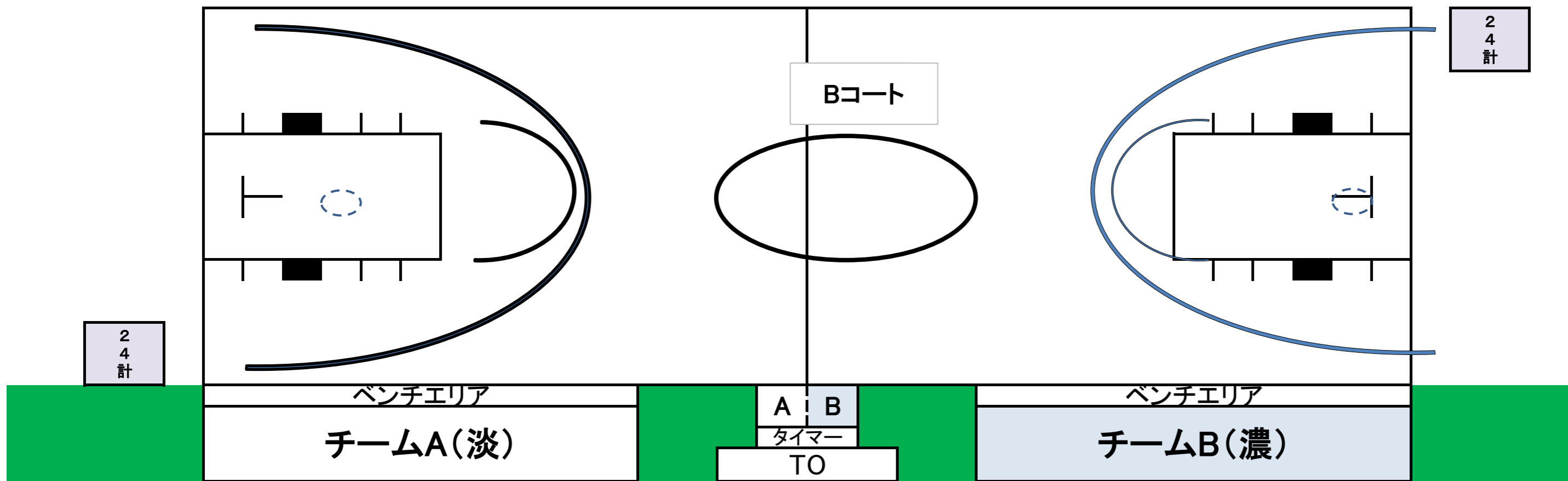
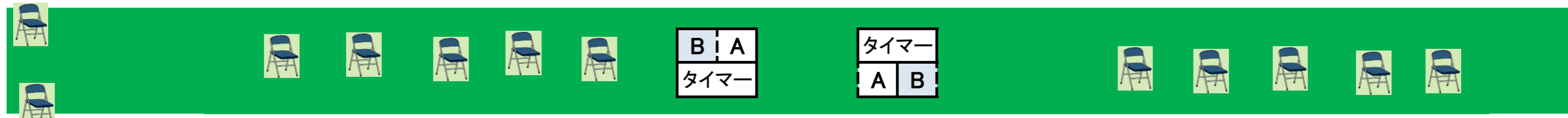
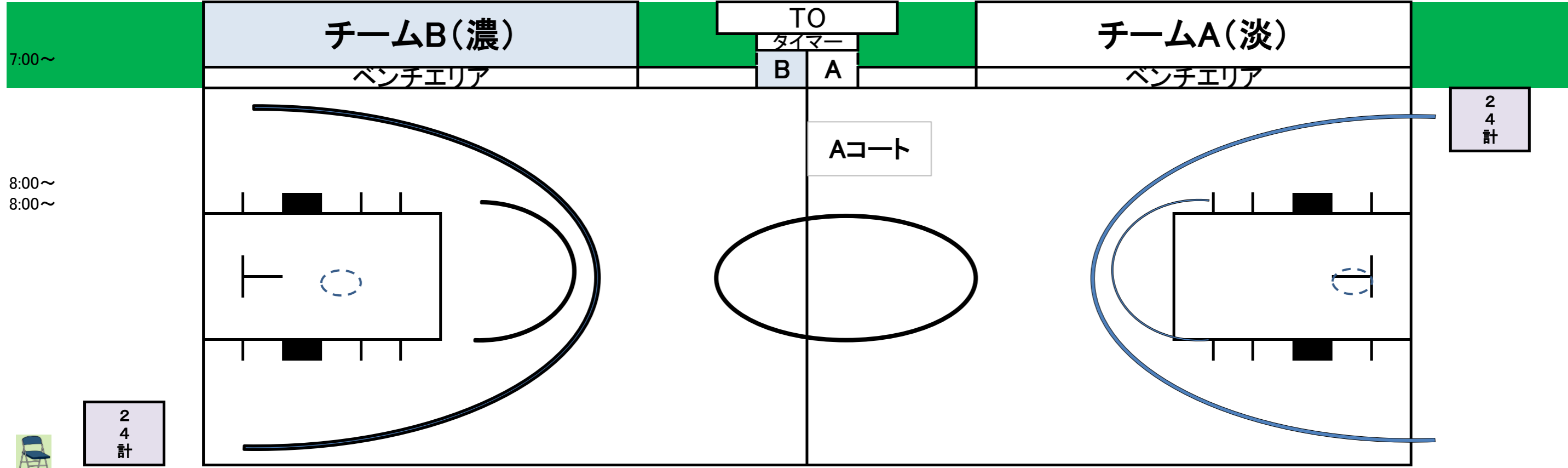

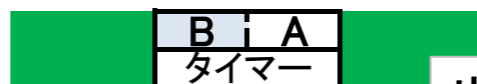
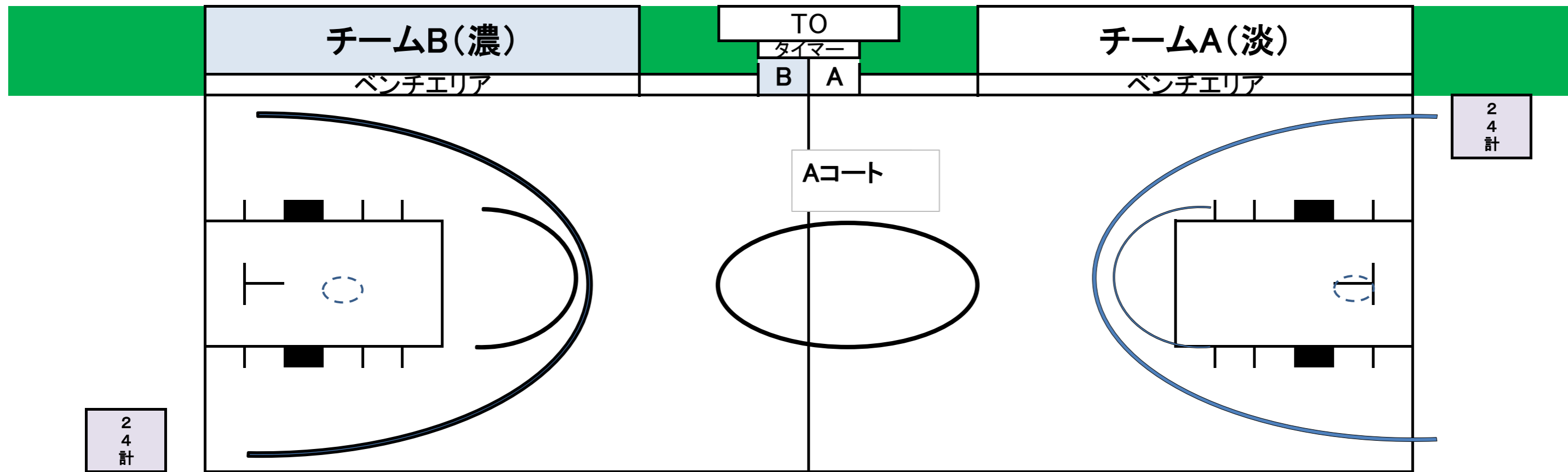
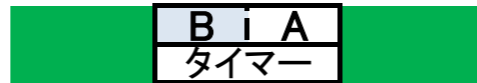
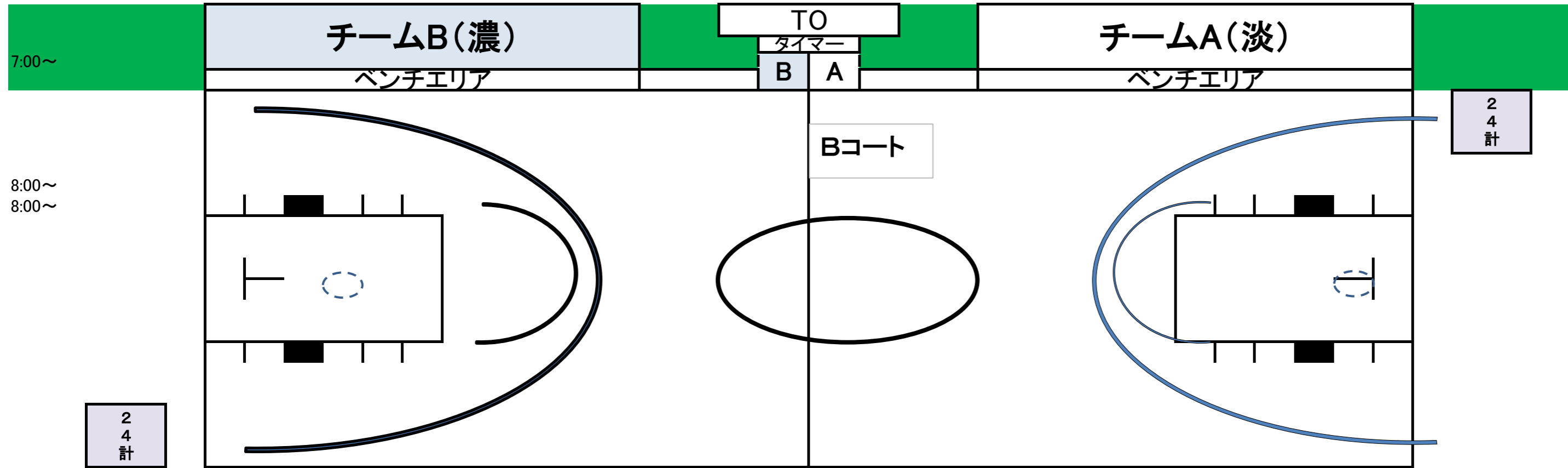

出入り口

## 岩美町民体育館駐車場及び会場諸注意



- ・令和6年2月23日開場8:00 24日開場7:50
  - ・車は体育館北側の駐車場に駐車してください。
  - ・チーム車両台数8台(指導者含む)
  - ・体育館北側駐車場に駐車できない場合はテニスコート横の駐車場か岩美町役場をご利用ください。
  - ・体育館前の駐車場は、公民館の駐車場となりますので駐車しないでください。
  - ・下足は各チーム又は各自で管理をお願いします。(下足箱は使用しないでください)
  - ・会場内で出たごみは、各自持ち帰りをお願いします。
  - ・体育館内の自販機に設置しているごみ箱には、自販機で購入した物以外は捨てないでください
  - ・玄関ポーチは必ず下足に履き替える。上履きでは禁止です。
  - ・コート内での食事はお控えください。
  - ・会場内のコンセントは使用禁止です。
  - ・フラッシュ撮影は禁止です。
  - ・応援時の鳴り物は使用禁止です。
  - ・2F カーペットのスペースで飲食をされる場合はレジャーシートなどをご持参いただくなどフロアを汚さない対策をして下さい(晴天の場合は外での飲食をお願いします)
- ※会場全面禁煙です。敷地内(車内も含む)と敷地外(体育館周辺戸道路)は禁煙といたします。

## 産業体育館駐車場及び会場諸注意

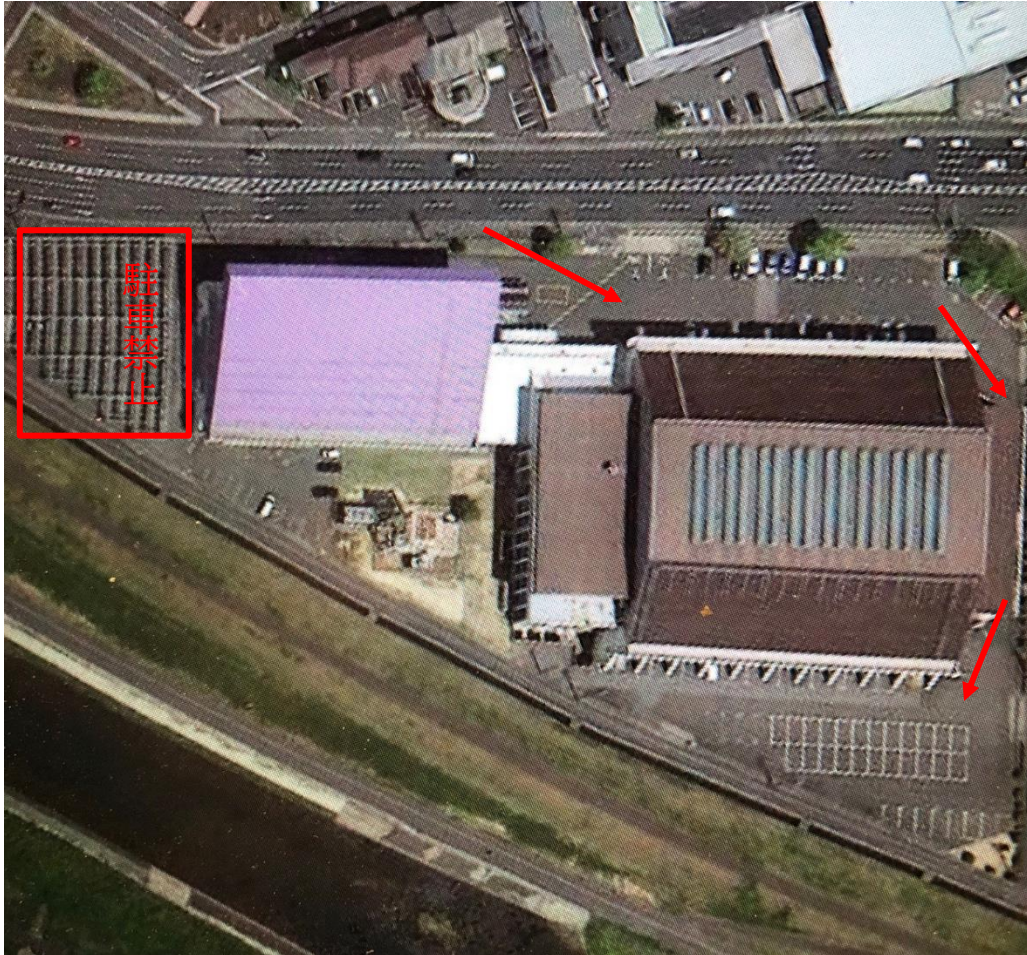

- ・令和6年2月23日開場8:00 24日開場7:50
- ・車は体育館裏側へ詰めて駐車してください。
- ・体育館右側の駐車禁止のところは使用禁止です(プール専用駐車場の為)
- ・正面入り口(ハートフル駐車場付近)での車やバス等の乗降、荷物の搬出入は行わない。
- ・チーム車両台数8台(指導者含む)
- ・下足は各チーム又は各自で管理をお願いします。(下足箱は使用しないでください)
- ・会場内で出たごみは、各自持ち帰りをお願いします。
- ・体育館内の自販機に設置しているごみ箱には、自販機で購入した物以外は捨てないでください
- ・飲食は観覧席のみで行うこと。
- ・2Fロビー、観覧席への階段は右側通行(一方通行)をお願いします。
- ・会場内のコンセントは使用禁止です。
- ・フラッシュ撮影は禁止です。
- ・応援時の鳴り物は使用禁止です。